

htenso[®]
D O O R S

Piękno. Twórczo. Wnętrze

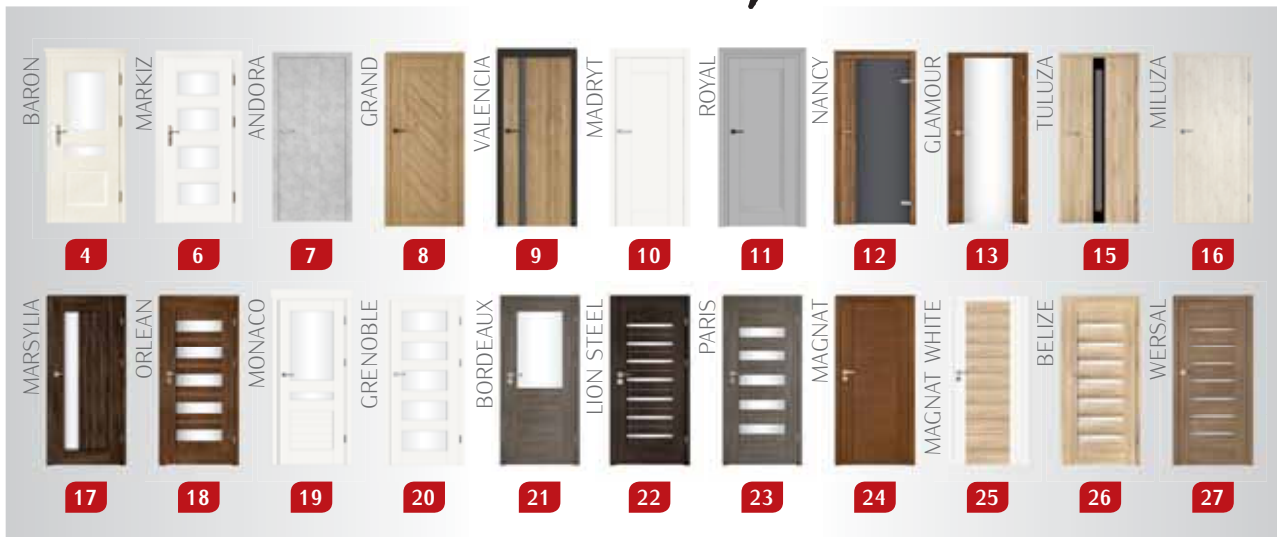

Linia - Awangarde



Spis treści

Linia - Elegance

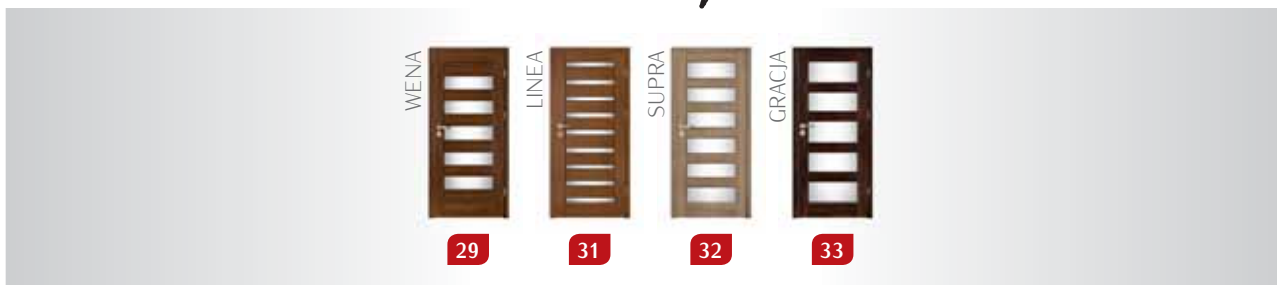

Linia - Classic



Linia - Economy



Informacje techniczne

| | | | |
|--|----|-----------------------------------|----|
| DRZWI Z ODWROTNĄ PRZYLGĄ..... | 44 | OŚCIEŻNICA STAŁA..... | 56 |
| DRZWI BEZPRZYLGOWE..... | 45 | ZABUDOWA..... | 56 |
| SYSTEM PRZESUWNY..... | 46 | OPASKA MASKUJĄCA..... | 57 |
| SYSTEM W KASECIE..... | 48 | ĆWIERCWAŁEK..... | 57 |
| NAŚWITŁE GÓRNE..... | 51 | COKOŁY, LISTWY PRZYPODŁOGOWE..... | 57 |
| DOSTAWKA..... | 52 | AKCESORIA..... | 57 |
| DRZWI DWUSKRZYDŁOWE..... | 53 | INFORMACJE TECHNICZNE..... | 58 |
| WENTYLACJE..... | 53 | DOSTĘPNE KOLORY..... | 59 |
| OŚCIEŻNICA REGULOWANA..... | 54 | | |
| OŚCIEŻNICA REGULOWANA Z PODWYŻSZONĄ OPASKĄ GÓRNĄ..... | 55 | | |

Avangarde

BARON



LINIA - AVANGARDE

Avangarde to linia drzwi charakteryzująca się nowoczesną stylizacją i ekstrawagancją. Nowoczesne pomieszczenia, modern design i nasze drzwi linii **Avangarde** to doskonałe połączenie.

Wybarwienia oklein wykorzystywanych do produkcji tych drzwi idealnie komponują się z intensywnymi kolorami wnętrz i współgrają z kolorystyką nowoczesnych mebli. Najbliższe otoczenie odkrywa Państwa charakter i styl życia, chęć bycia kimś wyjątkowym powoduje, że otaczamy się rzeczami ekskluzywnymi a do takich właśnie należą drzwi **linii Avangarde**.

DOSTĘPNE
KOLORY:

h tenso-3D[®]

Jesion 3D

h tenso-Grain[®]

Orzech

Vintage

Alaska

Dąb Natur

Cappuccino

BARON W-4

KONSTRUKCJA DRZWI:

- ramy skrzydła wykonane z drewna klejonego i płyty mdf
- wykończenie okleiną drewnopodobną **h tenso-3D**[®] lub **h tenso-Grain**[®]
- zastosowanie innowacyjnej technologii pozwala na wyeliminowanie potąceń okleiny na krawędziach skrzydła*
- technologia PUR podnosi odporność na uszkodzenia mechaniczne i czynniki termiczne
- poprzez zastosowanie technologii czopowania i łączenia elementów przy pomocy kołków poprzecznych uzyskano mocną i stabilną konstrukcję
- więcej informacji na str. 58

WYPOSAŻENIE STANDARD:

- dwuczopowe zawiasy z pełną regulacją 3D – 3 sztuki
- zamek na klucz, OS, wkładkę patentową lub z blokadą wc
- wypełnienie profilowany panel o grubości 12 mm
- **szkło bezpieczne** mleczne obustronnie gładkie lub opcjonalnie przezroczyste bezbarwne o grubości 4 mm
- system SilicSafe – technologia wyciszenia szyb

WYPOSAŻENIE ZA DOPŁATĄ:

- | | |
|--------------------------------|------------------------|
| • podcięcie wentylacyjne | 25,00 PLN netto |
| • tuleje wentylacyjne tworzywo | 25,00 PLN netto |
| • tuleje wentylacyjne metalowe | 29,00 PLN netto / szt. |
| • ostonki na zawiasy standard | 21,00 PLN netto / kpl. |
| • ostonki na zawiasy retro | 48,00 PLN netto / kpl. |

INFORMACJE HANDLOWE:

- dostępne szerokości „60” „70” „80” „90”
- skrzydło bierne za dopłatą 50,00 PLN netto
- skrzydło przesuwne za dopłatą 50,00 PLN netto
- 2 pochwyty okrągłe lub owalne w cenie
- dopłata za wykonanie drzwi w wersji bezprzylgowej wynosi **392,00 PLN netto**, info str. 41
- dopłata za wykonanie drzwi w wersji z odwrótną przylgą wynosi **692,00 PLN netto**, info str. 40
- zabudowa Retro i Portal 180,00 PLN / kpl. na stronę, możliwość zastosowania tylko na ościeżnice regulowane
- szkło bezpieczne klejone mleczne obustronnie gładkie, komfortowe w utrzymaniu czystości.
- dedykowane listwy przypodłogowe info str. 57

**szkło bezpieczne
w standardzie**

cena: **990,00 PLN netto / 1217,70 PLN brutto**



* – w skrajnych przypadkach możliwe odstępstwo od założeń technologicznych bez utraty funkcjonalności i trwałości produktu.

BARON W-8

KONSTRUKCJA DRZWI:

- ramy skrzydła wykonane z drewna klejonego i płyty mdf
- wykończenie okleiną drewnopodobną **h tenso-3D®** lub **h tenso-Grain®**
- zastosowanie innowacyjnej technologii pozwala na wyeliminowanie potąceń okleiny na krawędziach skrzydła*
- technologia PUR podnosi odporność na uszkodzenia mechaniczne i czynniki termiczne
- poprzez zastosowanie technologii czopowania i łączenia elementów przy pomocy kołków poprzecznych uzyskano mocną i stabilną konstrukcję
- więcej informacji na str. 58

WYPOSAŻENIE STANDARD:

- dwuczopowe zawiasy z pełną regulacją 3D – 3 sztuki
- zamek na klucz, OS, wkładkę patentową lub z blokadą wc
- wypełnienie profilowany panel o grubości 12 mm
- **szkło bezpieczne** mleczne obustronnie gładkie lub opcjonalnie przezroczyste bezbarwne o grubości 4 mm
- system SilicSafe – technologia wyciszenia szyby

WYPOSAŻENIE ZA DOPŁATĄ:

- podcięcie wentylacyjne 25,00 PLN netto
- tuleje wentylacyjne tworzywo 25,00 PLN netto
- tuleje wentylacyjne metalowe 29,00 PLN netto / szt.
- ostonki na zawiasy standard 21,00 PLN netto / kpl.
- ostonki na zawiasy retro 48,00 PLN netto / kpl.

INFORMACJE HANDLOWE:

- dostępne szerokości „60” „70” „80” „90”
- skrzydło bierne za dopłatą 50,00 PLN netto
- skrzydło przesuwne za dopłatą 50,00 PLN netto
- 2 pochwyty okrągłe lub owalne w cenie
- dopłata za wykonanie drzwi w wersji bezprzylgowej wynosi **392,00 PLN netto**, info str. 41
- dopłata za wykonanie drzwi w wersji z odwrotną przylgą wynosi **692,00 PLN netto**, info str. 40
- zabudowa Retro i Portal 180,00 PLN / kpl. na stronę, możliwość zastosowania tylko na ościeżnice regulowane
- szkło bezpieczne klejone mleczne obustronnie gładkie, komfortowe w utrzymaniu czystości.
- dedykowane listwy przypodłogowe info str. 57

cena: **990,00 PLN netto / 1217,70 PLN brutto**

szkło bezpieczne w standardzie

h tenso®
DOORS
D O O R S

DOSTĘPNE
KOLORY:

h tenso-3D®

Jesion 3D

h tenso-Grain®

Orzech

Vintage

Alaska

Dąb Natur

Cappuccino



W-6



W-7



W-8



W-9

DOSTĘPNE
KOLORY:

h tenso-3D[®]

Jesion 3D

h tenso-Grain[®]

Orzech

Vintage

Alaska

Dąb Natur

Cappuccino

MARKIZ W-1

KONSTRUKCJA DRZWI:

- ramy skrzydła wykonane z drewna klejonego i płyty mdf
- wykończenie okleiną drewnopodobną **h tenso-3D**[®] lub **h tenso-Grain**[®]
- zastosowanie innowacyjnej technologii pozwala na wyeliminowanie potąceń okleiny na krawędziach skrzydła*
- technologia PUR podnosi odporność na uszkodzenia mechaniczne i czynniki termiczne
- poprzez zastosowanie technologii czopowania i łączenia elementów przy pomocy kołków poprzecznych uzyskano mocną i stabilną konstrukcję
- więcej informacji na str. 58

WYPOSAŻENIE STANDARD:

- dwuczopowe zawiasy z pełną regulacją 3D – 3 sztuki
- zamek na klucz, OS, wkładkę patentową lub z blokadą wc
- wypełnienie profilowany panel o grubości 12 mm
- **szkło bezpieczne** mleczne obustronnie gładkie lub opcjonalnie przezroczyste bezbarwne o grubości 4 mm
- system SilicSafe – technologia wyciszenia szyb

WYPOSAŻENIE ZA DOPŁATĄ:

- podcięcie wentylacyjne 25,00 PLN netto
- tuleje wentylacyjne tworzywo 25,00 PLN netto
- tuleje wentylacyjne metalowe 29,00 PLN netto / szt.
- ostonki na zawiasy standard 21,00 PLN netto / kpl.
- ostonki na zawiasy retro 48,00 PLN netto / kpl.

INFORMACJE HANDLOWE:

- dostępne szerokości „60” „70” „80” „90”
- skrzydło bierne za dopłatą 50,00 PLN netto
- skrzydło przesuwne za dopłatą 50,00 PLN netto
- 2 pochwyty okrągłe lub owalne w cenie
- dopłata za wykonanie drzwi w wersji bezprzylgowej wynosi **392,00 PLN netto**, info str. 41
- dopłata za wykonanie drzwi w wersji z odwrotną przylgą wynosi **692,00 PLN netto**, info str. 40
- zabudowa Retro i Portal 180,00 PLN / kpl. na stronę, możliwość zastosowania tylko na ościeżnice regulowane
- szkło bezpieczne klejone mleczne obustronnie gładkie, komfortowe w utrzymaniu czystości.
- **dedykowane listwy przypodłogowe info str. 57**

**szkło bezpieczne
w standardzie**

cena: **990,00 PLN netto** / 1217,70 PLN brutto



* – w skrajnych przypadkach możliwe odstępstwo od założeń technologicznych bez utraty funkcjonalności i trwałości produktu.

ANDORA

KONSTRUKCJA DRZWI:

- ramy skrzydła wykonane z płyty mdf z wypełnieniem z płyty wiórowej otworowej
- wykończenie okleiną drewnopodobną **Intenso-Wood®** lub **Intenso-Grain®**
- technologia PUR podnosi odporność na uszkodzenia mechaniczne i czynniki termiczne.
- poprzez zastosowanie technologii czopowania i łączenia elementów przy pomocy kołków poprzecznych uzyskano mocną i stabilną konstrukcję
- w skrzydle bezprzylgowym łączenie okleiny na płaszczyźnie czotowej

WYPOSAŻENIE STANDARD:

- dwuczopowe zawiasy z pełną regulacją 3D- 3 sztuki
- zamek na klucz, OS, wkładkę patentową lub z blokadą wc
- wypełnienie: panel w kolorze skrzydła o grubości 36 mm

WYPOSAŻENIE ZA DOPŁATĄ:

- podcięcie wentylacyjne – gt. 10 mm 25,00 PLN netto
- tuleje wentylacyjne metalowe 29,00 PLN netto / szt.
- ostonki na zawiasy standard 21,00 PLN netto / kpl.
- ostonki na zawiasy retro 48,00 PLN netto / kpl.

INFORMACJE HANDLOWE:

- dostępne szerokości „70” „80” „90” – rozmiar panelu środkowego zmienia się wraz z szerokością skrzydła
- dopłata za wykonanie drzwi w wersji bezprzylgowej wynosi **392,00 PLN netto**, info str. 41
- dopłata za wykonanie drzwi w wersji z odwrotną przylgą wynosi **692,00 PLN netto**, info str. 40
- skrzydło przesuwne za dopłatą 50,00 PLN netto
- 2 pochwyty okrągłe lub owalne w cenie
- **dedykowane listwy przypodłogowe info str. 57**

cena: **670,00 PLN netto** / 824,10 PLN brutto



Zdjęcie przedstawia skrzydło ANDORA w wersji bezprzylgowej



Intenso®
DOORS
D O O R S

DOSTĘPNE
KOLORY:

Intenso-Wood®

Grafit Ryfla

Intenso-Grain®

Orzech

Alaska

Vintage

Silver

Dąb Natur

Robinia

Beton

Gray

GRAND

DOSTĘPNE
KOLORY:

h tenso-Grain[®]

Dąb Natur

Alaska

Gray

Silver

KONSTRUKCJA DRZWI:

- ramy skrzydła wykonane z drewna klejonego i płyty mdf
- wykończenie okleiną drewnopodobną **h tenso-Grain**[®]
- zastosowanie innowacyjnej technologii pozwala na wyeliminowanie połączeń klejnych na krawędziach skrzydła*
- technologia PUR podnosi odporność na uszkodzenia mechaniczne i czynniki termiczne
- poprzez zastosowanie technologii czopowania i łączenia elementów przy pomocy kotków poprzecznych uzyskano mocną i stabilną konstrukcję
- więcej informacji na str. 58

WYPOSAŻENIE STANDARD:

- dwuczopowe zawiasy z pełną regulacją 3D – 3 sztuki
- zamek na klucz, OS, wkładkę patentową lub z blokadą wc
- wypełnienie profilowany panel o grubości 22 mm

WYPOSAŻENIE ZA DOPŁATĄ:

- podcięcie wentylacyjne 25,00 PLN netto
- tuleje wentylacyjne tworzywo 25,00 PLN netto
- tuleje wentylacyjne metalowe 29,00 PLN netto / szt.
- ostonki na zawiasy standard 21,00 PLN netto / kpl.
- ostonki na zawiasy retro 48,00 PLN netto / kpl.

INFORMACJE HANDLOWE:

- dostępne szerokości „60” „70” „80” „90”
- skrzydło bierne za dopłatą 50,00 PLN netto
- skrzydło przesuwne za dopłatą 50,00 PLN netto
2 pochwyty okrągłe lub owalne w cenie
- dopłata za wykonanie drzwi w wersji bezprzylgowej wynosi **392,00 PLN netto**, info str. 41
- dopłata za wykonanie drzwi w wersji z odwrotną przylgą wynosi **692,00 PLN netto**, info str. 40
- zabudowa Retro, Portal i Modern 180,00 PLN / kpl. na stronę, możliwość zastosowania tylko na ościeżnice regulowane.
- **dedykowane listwy przypodłogowe info str. 57**



cena: **760,00 PLN netto** / 934,80 PLN brutto

Zdjęcie przedstawia skrzydło w wersji bezprzylgowej



* – w skrajnych przypadkach możliwe odstępstwo od założeń technologicznych bez utraty funkcjonalności i trwałości produktu.

VALENCIA W-2

KONSTRUKCJA DRZWI:

- ramy skrzydła wykonane z drewna klejonego i paneli mdf z wypełnieniem płytą otworową
- wykończenie okleiną drewnopodobną **h**tenso-Grain®
- technologia PUR podnosi odporność na uszkodzenia mechaniczne i czynniki termiczne.
- poprzez zastosowanie technologii czopowania i łączenia elementów przy pomocy kołków poprzecznych uzyskano mocną i stabilną konstrukcję
- w wersjach W-1 i W-2 w miejsce szyby wypełnienie o grubości 35 mm

WYPOSAŻENIE STANDARD:

- dwuczopowe zawiasy z pełną regulacją 3D- 3 sztuki
- zamek na klucz, OS, wkładkę patentową lub z blokadą wc
- **szkło bezpieczne** hartowane, grafit o grubości 8mm
- system SilicSafe – technologia wyciszenia szyb

WYPOSAŻENIE ZA DOPŁATĄ:

- tuleje wentylacyjne metalowe 29,00 PLN netto / szt.
- podcięcie wentylacyjne h-10 mm asymetryczne w wersji W-2 25,00 PLN netto
- podcięcie wentylacyjne h-10 mm symetryczne w wersji W-1 25,00 PLN netto
- ostonki na zawiasy standard 21,00 PLN netto / kpl.
- ostonki na zawiasy retro 48,00 PLN netto / kpl.

INFORMACJE HANDLOWE:

- dostępne szerokości „70” „80” „90”
- dopłata za wykonanie drzwi w wersji bezprzylgowej wynosi **392,00 PLN netto**, info str. 41
- dopłata za wykonanie drzwi w wersji z odwrotną przylgą wynosi **692,00 PLN netto**, info str. 40
- **skrzydło przesuwne dostępne tylko w wersji W-1** za dopłatą 50,00 PLN netto 2 pochwyty okrągłe lub owalne w cenie
- zabudowa Retro, Portal i Modern 180,00 PLN / kpl. na stronę, możliwość zastosowania tylko na ościeżnice regulowane.
- dedykowane listwy przypodłogowe info str. 57

NOWOŚĆ ościeżnica
w kolorze Czarny mat

szkło bezpieczne
w standardzie

cena: **840,00 PLN netto / 1033,20 PLN brutto**



Zdjęcie przedstawia skrzydło VALENCIA w wersji bezprzylgowej z ościeżnicą w kolorze Czarny mat



W-1



W-2



W-5

DOSTĘPNE
KOLORY:

h tenso-Grain[®]

Dąb Natur

Alaska

Gray

Silver

MADRYT

KONSTRUKCJA DRZWI:

- ramy skrzydła wykonane z drewna klejonego i płyty mdf
- wykończenie okleiną drewnopodobną lub **h tenso-Grain**[®]
- zastosowanie innowacyjnej technologii pozwala na wyeliminowanie potąceń okleiny na krawędziach skrzydła*
- technologia PUR podnosi odporność na uszkodzenia mechaniczne i czynniki termiczne
- poprzez zastosowanie technologii czopowania i łączenia elementów przy pomocy kotków poprzecznych uzyskano mocną i stabilną konstrukcję
- więcej informacji na str. 58

WYPOSAŻENIE STANDARD:

- dwuczopowe zawiasy z pełną regulacją 3D – 3 sztuki
- zamek na klucz, OS, wkładkę patentową lub z blokadą wc
- wypełnienie płaski panel o grubości 22 mm

WYPOSAŻENIE ZA DOPŁATĄ:

- podcięcie wentylacyjne 25,00 PLN netto
- tuleje wentylacyjne tworzywo 25,00 PLN netto
- tuleje wentylacyjne metalowe 29,00 PLN netto / szt.
- ostonki na zawiasy standard 21,00 PLN netto / kpl.
- ostonki na zawiasy retro 48,00 PLN netto / kpl.

INFORMACJE HANDLOWE:

- dostępne szerokości „60” „70” „80” „90”
- skrzydło bierne za dopłatą 50,00 PLN netto
- skrzydło przesuwne za dopłatą 50,00 PLN netto
2 pochwyty okrągłe lub owalne w cenie
- dopłata za wykonanie drzwi w wersji bezprzylgowej wynosi **392,00 PLN netto**, info str. 41
- dopłata za wykonanie drzwi w wersji z odwrotną przylgą wynosi **692,00 PLN netto**, info str. 40
- zabudowa Retro, Portal i Modern 180,00 PLN / kpl. na stronę, możliwość zastosowania tylko na ościeżnice regulowane.
- **dedykowane listwy przypodłogowe info str. 57**

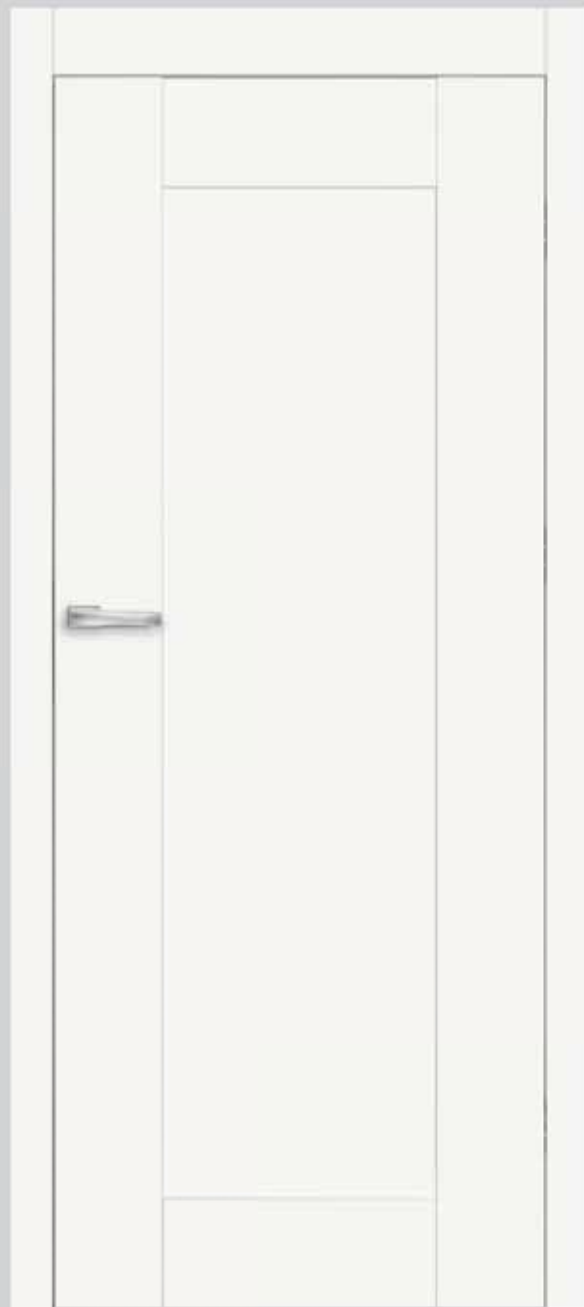

cena: **840,00 PLN netto** / 1033,20 PLN brutto

Zdjęcie przedstawia skrzydło w wersji bezprzylgowej



* – w skrajnych przypadkach możliwe odstępstwo od założeń technologicznych bez utraty funkcjonalności i trwałości produktu.

** – w zakresie od 644 do 1044 mm

ROYAL W-9

KONSTRUKCJA DRZWI:

- ramy skrzydła wykonane z drewna klejonego i płyty mdf
- wykończenie okleiną drewnopodobną **h tenso-Grain**[®]
- zastosowanie innowacyjnej technologii pozwala na wyeliminowanie potąceń okleiny na krawędziach skrzydła*
- technologia PUR podnosi odporność na uszkodzenia mechaniczne i czynniki termiczne
- poprzez zastosowanie technologii czopowania i tążenia elementów przy pomocy kotków poprzecznych uzyskano mocną i stabilną konstrukcję
- więcej informacji na str. 58

WYPOSAŻENIE STANDARD:

- dwuczopowe zawiasy z pełną regulacją 3D – 3 sztuki
- zamek na klucz, OS, wkładkę patentową lub z blokadą wc
- wypełnienie płaski panel o grubości 12 mm
- zabudowa tylko portal
- **szkło bezpieczne** mleczne obustronnie gładkie lub opcjonalnie przezroczyste bezbarwne o grubości 4 mm
- system SilicSafe – technologia wyciszenia szyb

WYPOSAŻENIE ZA DOPŁATĄ:

- podcięcie wentylacyjne 25,00 PLN netto
- tuleje wentylacyjne tworzywo 25,00 PLN netto
- tuleje wentylacyjne metalowe 29,00 PLN netto / szt.
- ostonki na zawiasy standard 21,00 PLN netto / kpl.
- ostonki na zawiasy retro 48,00 PLN netto / kpl.

INFORMACJE HANDLOWE:

- dostępne szerokości „60” „70” „80” „90”
- skrzydło bierne za dopłatą 50,00 PLN netto
- skrzydło przesuwne za dopłatą 50,00 PLN netto
- 2 pochwyty okrągłe lub owalne w cenie
- dopłata za wykonanie drzwi w wersji bezprzylgowej wynosi **392,00 PLN netto**, info str. 41
- dopłata za wykonanie drzwi w wersji z odwrotną przylgą wynosi **692,00 PLN netto**, info str. 40
- zabudowa Retro i Portal 180,00 PLN / kpl. na stronę, możliwość zastosowania tylko na ościeżnice regulowane
- szkło bezpieczne klejone mleczne obustronnie gładkie, komfortowe w utrzymaniu czystości.
- dedykowane listwy przygotowawcze info str. 57

cena: **990,00 PLN netto** / 1217,70 PLN brutto

**szkło bezpieczne
w standardzie**

Zdjęcie przedstawia skrzydło w wersji bezprzylgowej w połączeniu z zabudową portal



* – w skrajnych przypadkach możliwe odstępstwo od założeń technologicznych bez utraty funkcjonalności i trwałości produktu.

DOSTĘPNE
KOLORY:

h tenso-3D[®]

Wiąz pertowy 3D

Jesion 3D

Dąb 3D

Orzech 3D

Merbau 3D

Dąb szary 3D

h tenso-Wood[®]

Orzech Ryfla

Grafit Ryfla

Wenge Ryfla

h tenso-Grain[®]

Orzech

Vintage

Dąb amerykański

Silver

Alaska

Dąb Natur

Robinia

NANCY

KONSTRUKCJA DRZWI:

- ramiak skrzydła wykonany z drewna klejonego i płyty mdf
- wykończenie okleiną drewnopodobną **h tenso-Wood**[®], **h tenso-Grain**[®] lub **h tenso-3D**[®]
- zastosowanie innowacyjnej technologii pozwala na wyeliminowanie potąceń okleiny na krawędziach skrzydła
- technologia PUR podnosi odporność na uszkodzenia mechaniczne i czynniki termiczne
- więcej informacji na str. 58

WYPOSAŻENIE STANDARD:

- dwa zawiasy do taflí szklanej w kolorze stali nierdzewnej
- zamek magnetyczny na klucz, OS, wkładkę patentową lub z blokadą wc
- **szkło bezpieczne** hartowane mleczne o grubości 8 mm, matowa powierzchnia po wewnętrznej stronie skrzydła
- możliwość zmiany strony szklenia

WYPOSAŻENIE ZA DOPŁATĄ:

- szkło matowe grafit 150,00 PLN netto

INFORMACJE HANDLOWE:

- dostępne szerokości „70” „80”
- szerokość „90” za dopłatą 100,00 PLN netto
- skrzydło Nancy niedostępne w wersji przesuwnej, dwuskrzydłowej i z odwrotną przylgą
- skrzydło Nancy dostępne wyłącznie z dedykowaną ościeżnicą, z podwyższoną opaską górną info str. 51
- **dedykowane listwy przypodłogowe** info str. 57

cena: 1200,00 PLN netto / 1476,00 PLN brutto



**szkło bezpieczne
w standardzie**

Zdjęcie przedstawia skrzydło NANCY w wersji z szybą grafitową



GLAMOUR

KONSTRUKCJA DRZWI:

- ramy skrzydła wykonane z drewna klejonego i płyty mdf
- wykończenie okleiną drewnopodobną **intenso-Wood®**, **intenso-Grain®** lub **intenso-3D®**
- zastosowanie innowacyjnej technologii pozwala na wyeliminowanie połączeń okleiny na krawędziach skrzydła
- technologia PUR podnosi odporność na uszkodzenia mechaniczne i czynniki termiczne
- więcej informacji na str. 58

WYPOSAŻENIE STANDARD:

- dwuczopowe zawiasy z pełną regulacją 3D – 3 sztuki
- zamek na klucz, OS, wkładkę patentową lub z blokadą wc
- **szkło bezpieczne** hartowane mleczne o grubości 6 mm, matowa powierzchnia po wewnętrznej stronie skrzydła
- system SilicSafe – technologia wyciszenia szyb
- możliwość zmiany strony szklenia

WYPOSAŻENIE ZA DOPŁATĄ:

- tuleje wentylacyjne metalowe 29,00 PLN netto / szt.
- ostonki na zawiasy standard 21,00 PLN netto / kpl.
- ostonki na zawiasy retro 48,00 PLN netto / kpl.
- szkło matowe grafit 60,00 PLN netto

INFORMACJE HANDLOWE:

- dostępne szerokości „70”, „80”
- szerokość „90” za dopłatą 60,00 PLN netto
- skrzydło bierne za dopłatą 50,00 PLN netto
- skrzydło Glamour niedostępne w wersji przesuwnej dwuskrzydłowej i odwrotnej przyldze
- dopłata za wykonanie drzwi w wersji bezprzylgowej wynosi **392,00 PLN netto**, info str. 41
- dopłata za wykonanie drzwi w wersji z odwrotną przylgą wynosi **692,00 PLN netto**, info str. 40
- **dedykowane listwy przypodłogowe info str. 57**

cena: **820,00 PLN netto** / 1008,60 PLN brutto

**szkło bezpieczne
w standardzie**

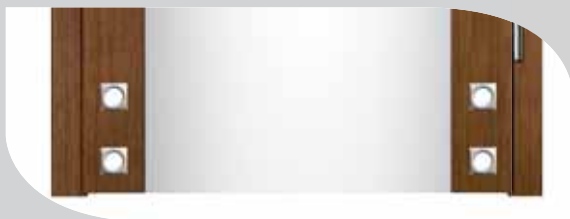

intenso®
DOORS
D O O R S

DOSTĘPNE
KOLORY:

intenso-3D®

Wiąz pertowy 3D

Jesion 3D

Dąb 3D

Orzech 3D

Merbau 3D

Dąb szary 3D

intenso-Wood®

Orzech Ryfla

Grafit Ryfla

Wenge Ryfla

intenso-Grain®

Orzech

Vintage

Dąb amerykański

Silver

Alaska

Dąb Natur

Robinia

Avangarde

TULUZA



TULUZA

KONSTRUKCJA DRZWI:

- ramy skrzydła wykonane z płyty mdf z wypełnieniem z płyty wiórowej otworowej
- wykończenie okleiną drewnopodobną **Intenso-Wood®**, **Intenso-Grain®** lub **Intenso-3D®**
- technologia PUR podnosi odporność na uszkodzenia mechaniczne i czynniki termiczne.
- poprzez zastosowanie technologii czopowania i łączenia elementów przy pomocy kołków poprzecznych uzyskano mocną i stabilną konstrukcję
- w skrzydle bezprzylgowym łączenie okleiny na płaszczyźnie czołowej

WYPOSAŻENIE STANDARD:

- dwuczopowe zawiasy z pełną regulacją 3D- 3 sztuki
- zamek na klucz, OS, wkładkę patentową lub z blokadą wc
- **szkło bezpieczne**, hartowane, grafit o grubości 5mm z aplikacją typu raster, zlicowane z powierzchnią skrzydła
- system SilicSafe – technologia wyciszenia szyb

WYPOSAŻENIE ZA DOPŁATĄ:

- tuleje wentylacyjne metalowe 29,00 PLN netto / szt.
- podcięcie wentylacyjne h-10 mm symetryczne podwójne 65,00 PLN netto
- ostonki na zawiasy standard 21,00 PLN netto / kpl.
- ostonki na zawiasy retro 48,00 PLN netto / kpl.

INFORMACJE HANDLOWE:

- dostępne szerokości „70” „80” „90”
- dopłata za wykonanie drzwi w wersji bezprzylgowej wynosi **392,00 PLN netto**, info str. 41
- dopłata za wykonanie drzwi w wersji z odwrotną przylgą wynosi **692,00 PLN netto**, info str. 40
- skrzydło przesuwne za dopłatą 50,00 PLN netto
- 2 pochwyty okrągłe lub owalne w cenie
- **dedykowane listwy przypodłogowe info str. 57**

cena: **990,00 PLN netto / 1217,70 PLN brutto**

**szkło bezpieczne
w standardzie**



Zdjęcie przedstawia skrzydło TULUZA w wersji bezprzylgowej



podcięcie wentylacyjne h-10 mm symetryczne podwójne



intenso®
DOORS
D O O R S

DOSTĘPNE
KOLORY:

intenso-3D®

Wiąz pertowy 3D

Lesion 3D

intenso-Wood®

Grafit Ryfla

intenso-Grain®

Orzech

Alaska

Vintage

Silver

Dąb Natur

Robinia

Beton

Gray

DOSTĘPNE
KOLORY:

h tenso-3D[®]

Wiąz perłowy 3D

Jesion 3D

h tenso-Wood[®]

Grafit Ryfla

h tenso-Grain[®]

Orzech

Alaska

Vintage

Silver

Dąb Natur

Robinia

Beton

Gray

MILUZA W-1

KONSTRUKCJA DRZWI:

- ramy skrzydła wykonane z płyty mdf z wypełnieniem z płyty wiórowej otworowej
- wykończenie okleiną drewnopodobną **h tenso-Wood**[®], **h tenso-Grain**[®] lub **h tenso-3D**[®]
- technologia PUR podnosi odporność na uszkodzenia mechaniczne i czynniki termiczne.
- poprzez zastosowanie technologii czopowania i tążenia elementów przy pomocy kołków poprzecznych uzyskano mocną i stabilną konstrukcję
- w skrzydle bezprzylgowym tążenie okleiny na płaszczyźnie czotowej

WYPOSAŻENIE STANDARD:

- dwuczopowe zawiasy z pełną regulacją 3D- 3 sztuki
- zamek na klucz, OS, wkładkę patentową lub z blokadą wc
- wypełnienie: panel w kolorze skrzydła wersja W-1
- wypełnienie: panel w kolorze **Jasny Beton** wersja W-2

WYPOSAŻENIE ZA DOPŁATĄ:

- podcięcie wentylacyjne – gt. 10 mm 25,00 PLN netto
- tuleje wentylacyjne metalowe 29,00 PLN netto / szt.
- ostonki na zawiasy standard 21,00 PLN netto / kpl.
- ostonki na zawiasy retro 48,00 PLN netto / kpl.

INFORMACJE HANDLOWE:

- dostępne szerokości „70” „80” „90”
- dopłata za wykonanie drzwi w wersji bezprzylgowej wynosi **392,00 PLN netto**, info str. 41
- dopłata za wykonanie drzwi w wersji z odwrotną przylgą wynosi **692,00 PLN netto**, info str. 40
- skrzydło przesuwne za dopłatą 50,00 PLN netto
2 pochwyty okrągłe lub owalne w cenie
- **dedykowane listwy przypodłogowe info str. 57**



cena: **670,00 PLN netto** / 824,10 PLN brutto



W-1



W-2



MARSYLIA W-5

KONSTRUKCJA DRZWI:

- ramy skrzydła wykonane z drewna klejonego i płyty mdf
- wykończenie okleiną drewnopodobną **intenso-Wood®**, **intenso-Grain®** lub **intenso-3D®**
- zastosowanie innowacyjnej technologii pozwala na wyeliminowanie potąceń okleiny na krawędziach skrzydła*
- technologia PUR podnosi odporność na uszkodzenia mechaniczne i czynniki termiczne
- poprzez zastosowanie technologii czopowania i łączenia elementów przy pomocy kołków poprzecznych uzyskano mocną i stabilną konstrukcję
- więcej informacji na str. 58

WYPOSAŻENIE STANDARD:

- dwuczopowe zawiasy z pełną regulacją 3D – 3 sztuki
- zamek na klucz, OS, wkładkę patentową lub z blokadą wc
- wypełnienie profilowany panel o grubości 22 mm
- **wersja W-1 wypełnienie profilowany panel o grubości 22 mm i płytina 4 mm w zamian szyby**
- **szkło bezpieczne** mleczne obustronnie gładkie lub opcjonalnie przezroczyste bezbarwne o grubości 4 mm
- system SilicSafe – technologia wyciszenia szyby

WYPOSAŻENIE ZA DOPŁATĄ:

- podcięcie wentylacyjne 25,00 PLN netto
- tuleje wentylacyjne tworzywo 25,00 PLN netto
- tuleje wentylacyjne metalowe 29,00 PLN netto / szt.
- ostonki na zawiasy standard 21,00 PLN netto / kpl.
- ostonki na zawiasy retro 48,00 PLN netto / kpl.

INFORMACJE HANDLOWE:

- dostępne szerokości „60***” „70” „80” „90”
- szerokość „100” za dopłatą 50,00 PLN netto
- dowolna szerokość za dopłatą + 50 % **
- skrzydło bierne za dopłatą 50,00 PLN netto
- skrzydło przesuwne za dopłatą 50,00 PLN netto
- 2 pochwyty okrągłe lub owalne w cenie
- dopłata za wykonanie drzwi w wersji bezprzylgowej wynosi **392,00 PLN netto**, info str. 41
- dopłata za wykonanie drzwi w wersji z odwrotną przylgą wynosi **692,00 PLN netto**, info str. 40
- **dedykowane listwy przypodłogowe info str. 57**

szkło bezpieczne w standardzie

cena: **650,00 PLN netto** / 799,50 PLN brutto



intenso®
DOORS
DOORS

DOSTĘPNE
KOLORY:

intenso-3D®

Wiąz perłowy 3D

Jesion 3D

Dąb 3D

Orzech 3D

Merbau 3D

Dąb szary 3D

intenso-Wood®

Orzech Ryfla

Grafit Ryfla

Wenge Ryfla

intenso-Grain®

Orzech

Vintage

Dąb amerykański

Silver

Alaska

Dąb Natur

Robinia

Gray

Cappuccino



* – w skrajnych przypadkach możliwe odstępstwo od założeń technologicznych bez utraty funkcjonalności i trwałości produktu.

** – w zakresie od 644 do 1044 mm

*** – rozmiar 60 niedostępny w modelu W-3, rozmiar szyby i ilość pionowych paneli zmienia się wraz z szerokością skrzydła

DOSTĘPNE
KOLORY:

h tenso-3D[®]

Wiąz pertowy 3D

Jesion 3D

Dąb 3D

Orzech 3D

Merbau 3D

Dąb szary 3D

h tenso-Wood[®]

Orzech Ryfla

Grafit Ryfla

Wenge Ryfla

h tenso-Grain[®]

Orzech

Vintage

Dąb amerykański

Silver

Alaska

Dąb Natur

Robinia

Gray

Cappuccino

ORLEAN W-5

KONSTRUKCJA DRZWI:

- ramy skrzydła wykonane z drewna klejonego i płyty mdf
- wykończenie okleiną drewnopodobną **h tenso-Wood**[®], **h tenso-Grain**[®] lub **h tenso-3D**[®]
- zastosowanie innowacyjnej technologii pozwala na wyeliminowanie potąceń okleiny na krawędziach skrzydła*
- technologia PUR podnosi odporność na uszkodzenia mechaniczne i czynniki termiczne
- poprzez zastosowanie technologii czopowania i łączenia elementów przy pomocy kołków poprzecznych uzyskano mocną i stabilną konstrukcję
- więcej informacji na str. 58

WYPOSAŻENIE STANDARD:

- dwuczopowe zawiasy z pełną regulacją 3D – 3 sztuki
- zamek na klucz, OS, wkładkę patentową lub z blokadą wc
- wypełnienie panel o grubości 4 mm
- szkło mleczne o grubości 4 mm, matowa powierzchnia po wewnętrznej stronie skrzydła
- system SilicSafe – technologia wyciszenia szyby
- możliwość zmiany strony szklenia

WYPOSAŻENIE ZA DOPLATĄ:

- podcięcie wentylacyjne 25,00 PLN netto
- tuleje wentylacyjne tworzywo 25,00 PLN netto
- tuleje wentylacyjne metalowe 29,00 PLN netto / szt.
- osłonki na zawiasy standard 21,00 PLN netto / kpl.
- osłonki na zawiasy retro 48,00 PLN netto / kpl.
- szkło bezpieczne mleczne obustronnie gładkie, dopłata za sztukę szyby: 35,00 PLN netto

INFORMACJE HANDLOWE:

- dostępne szerokości „60” „70” „80” „90”
- szerokość „100” za dopłatą 50,00 PLN netto
- dowolna szerokość za dopłatą + 50 % **
- skrzydło bierne za dopłatą 50,00 PLN netto
- skrzydło przesuwne za dopłatą 50,00 PLN netto
- 2 pochwyty okrągłe lub owalne w cenie
- dopłata za wykonanie drzwi w wersji bezprzylgowej wynosi **392,00 PLN netto**, info str. 41
- dopłata za wykonanie drzwi w wersji z odwrótną przylgą wynosi **692,00 PLN netto**, info str. 40
- dedykowane listwy przypodłogowe info str. 57**



cena: **660,00 PLN netto** / 811,80 PLN brutto



* – w skrajnych przypadkach możliwe odstępstwo od założeń technologicznych bez utraty funkcjonalności i trwałości produktu.

** – w zakresie od 644 do 1044 mm

MONACO W-4

KONSTRUKCJA DRZWI:

- ramy skrzydła wykonane z drewna klejonego i płyty mdf
- wykończenie okleiną drewnopodobną **Intenso-Wood®**, **Intenso-Grain®** lub **Intenso-3D®**
- zastosowanie innowacyjnej technologii pozwala na wyeliminowanie połączeń okleiny na krawędziach skrzydła*
- technologia PUR podnosi odporność na uszkodzenia mechaniczne i czynniki termiczne
- poprzez zastosowanie technologii czopowania i łączenia elementów przy pomocy kołków poprzecznych uzyskano mocną i stabilną konstrukcję
- więcej informacji na str. 58

WYPOSAŻENIE STANDARD:

- dwuczopowe zawiasy z pełną regulacją 3D – 3 sztuki
- zamek na klucz, OS, wkładkę patentową lub z blokadą wc
- **szkło bezpieczne** mleczne obustronnie gładkie lub opcjonalnie przezroczyste bezbarwne o grubości 4 mm
- system SilicSafe – technologia wyciszenia szyb

WYPOSAŻENIE ZA DOPŁATĄ:

- podcięcie wentylacyjne 25,00 PLN netto
- tuleje wentylacyjne tworzywo 25,00 PLN netto
- tuleje wentylacyjne metalowe 29,00 PLN netto / szt.
- ostonki na zawiasy standard 21,00 PLN netto / kpl.
- ostonki na zawiasy retro 48,00 PLN netto / kpl.

INFORMACJE HANDLOWE:

- dostępne szerokości „60” „70” „80” „90”
- szerokość „100” za dopłatą 50,00 PLN netto
- dowolna szerokość za dopłatą + 50 % **
- skrzydło bierne za dopłatą 50,00 PLN netto
- skrzydło przesuwne za dopłatą 50,00 PLN netto
- 2 pochwyty okrągłe lub owalne w cenie
- dopłata za wykonanie drzwi w wersji bezprzylgowej wynosi **392,00 PLN netto**, info str. 41
- dopłata za wykonanie drzwi w wersji z odwrotną przylgą wynosi **692,00 PLN netto**, info str. 40
- **dedykowane listwy przypodłogowe info str. 57**

cena: **750,00 PLN netto** / 922,50 PLN brutto

szkło bezpieczne w standardzie



intenso®
D O O R S
D O O R S
U 1 6 0 2 0

DOSTĘPNE
KOLORY:

intenso-3D®

Wiąz perłowy 3D

Jesion 3D

Dąb 3D

Orzech 3D

Merbau 3D

Dąb szary 3D

intenso-Wood®

Orzech Ryfla

Grafit Ryfla

Wenge Ryfla

intenso-Grain®

Orzech

Vintage

Dąb amerykański

Silver

Alaska

Dąb Natur

Robinia

Gray

Cappuccino

W-1

W-2

W-3

W-4

W-5

* – w skrajnych przypadkach możliwe odstępstwo od założeń technologicznych bez utraty funkcjonalności i trwałości produktu.

** – w zakresie od 644 do 1044 mm

GRENOBLE W-5

h tenso[®]
D O O R S
D O O B Z
W I C H O Z O

DOSTĘPNE
KOLORY:

h tenso-3D[®]

Wiąz pertowy 3D

Jesion 3D

Dąb 3D

Orzech 3D

Merbau 3D

Dąb szary 3D

h tenso-Wood[®]

Orzech Ryfla

Grafit Ryfla

Wenge Ryfla

h tenso-Grain[®]

Orzech

Vintage

Dąb amerykański

Silver

Alaska

Dąb Natur

Robinia

Gray

Cappuccino

KONSTRUKCJA DRZWI:

- ramy skrzydła wykonane z drewna klejonego i płyty mdf
- wykończenie okleiną drewnopodobną **h tenso-Wood**[®], **h tenso-Grain**[®] lub **h tenso-3D**[®]
- zastosowanie innowacyjnej technologii pozwala na wyeliminowanie potąceń okleiny na krawędziach skrzydła*
- technologia PUR podnosi odporność na uszkodzenia mechaniczne i czynniki termiczne
- poprzez zastosowanie technologii czopowania i łączenia elementów przy pomocy kołków poprzecznych uzyskano mocną i stabilną konstrukcję
- więcej informacji na str. 58

WYPOSAŻENIE STANDARD:

- dwuczopowe zawiasy z pełną regulacją 3D – 3 sztuki
- zamek na klucz, OS, wkładkę patentową lub z blokadą wc
- wypełnienie panel o grubości 4 mm
- szkło mleczne o grubości 4 mm, matowa powierzchnia po wewnętrznej stronie skrzydła
- system SilicSafe – technologia wyciszenia szyb
- możliwość zmiany strony szklenia

WYPOSAŻENIE ZA DOPŁATĄ:

- podcięcie wentylacyjne 25,00 PLN netto
- tuleje wentylacyjne tworzywowe 25,00 PLN netto
- tuleje wentylacyjne metalowe 29,00 PLN netto / szt.
- osłonki na zawiasy standard 21,00 PLN netto / kpl.
- osłonki na zawiasy retro 48,00 PLN netto / kpl.
- szkło bezpieczne mleczne obustronnie gładkie, dopłata za sztukę szyby: 35,00 PLN netto

INFORMACJE HANDLOWE:

- dostępne szerokości „60” „70” „80” „90”
- szerokość „100” za dopłatą 50,00 PLN netto
- dowolna szerokość za dopłatą + 50 % **
- skrzydło bierne za dopłatą 50,00 PLN netto
- skrzydło przesuwne za dopłatą 50,00 PLN netto
- 2 pochwyt okrągłe lub owalne w cenie
- dopłata za wykonanie drzwi w wersji bezprzylgowej wynosi **392,00 PLN netto**, info str. 41
- dopłata za wykonanie drzwi w wersji z odwrótną przylgą wynosi **692,00 PLN netto**, info str. 40
- dedykowane listwy przygotowawcze info str. 57**

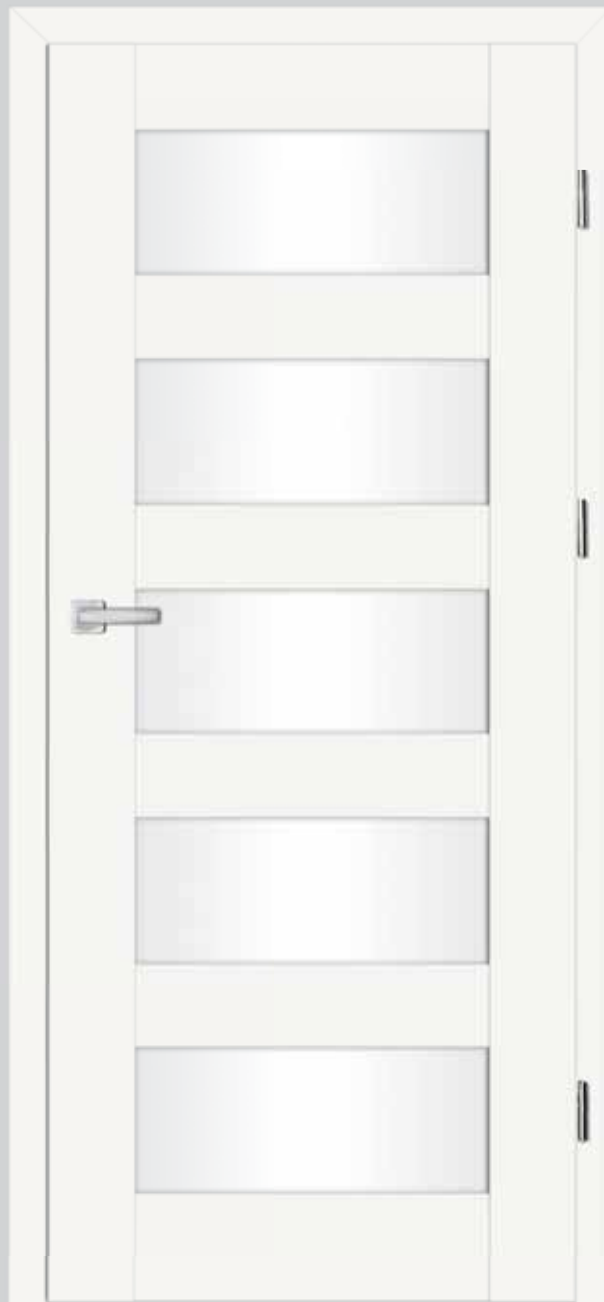

cena: **690,00 PLN netto** / 848,70 PLN brutto



* – w skrajnych przypadkach możliwe odstępstwo od założeń technologicznych bez utraty funkcjonalności i trwałości produktu.

** – w zakresie od 644 do 1044 mm

BORDEAUX W-5

KONSTRUKCJA DRZWI:

- ramy skrzydła wykonane z drewna klejonego i płyty mdf
- wykończenie okleiną drewnopodobną **Intenso-Wood®**, **Intenso-Grain®** lub **Intenso-3D®**
- zastosowanie innowacyjnej technologii pozwala na wyeliminowanie potąceń okleiny na krawędziach skrzydła*
- technologia PUR podnosi odporność na uszkodzenia mechaniczne i czynniki termiczne
- poprzez zastosowanie technologii czopowania i łączenia elementów przy pomocy kołków poprzecznych uzyskano mocną i stabilną konstrukcję
- więcej informacji na str. 58

WYPOSAŻENIE STANDARD:

- dwuczopowe zawiasy z pełną regulacją 3D – 3 sztuki
- zamek na klucz, OS, wkładkę patentową lub z blokadą wc
- **szkło bezpieczne** mleczne obustronnie gładkie lub opcjonalnie przezroczyste bezbarwne o grubości 4 mm
- system SilicSafe – technologia wyciszenia szyb

WYPOSAŻENIE ZA DOPŁATĄ:

- podcięcie wentylacyjne 25,00 PLN netto
- tuleje wentylacyjne tworzywo 25,00 PLN netto
- tuleje wentylacyjne metalowe 29,00 PLN netto / szt.
- ostionki na zawiasy standard 21,00 PLN netto / kpl.
- ostionki na zawiasy retro 48,00 PLN netto / kpl.
- lustro jednostronnie w wersji W-1 300,00 PLN netto

INFORMACJE HANDLOWE:

- dostępne szerokości „60” „70” „80” „90”
- szerokość „100” za dopłatą 50,00 PLN netto
- dowolna szerokość za dopłatą + 50 %**
- skrzydło bierne za dopłatą 50,00 PLN netto
- skrzydło przesuwne za dopłatą 50,00 PLN netto
- 2 pochwyty okrągłe lub owalne w cenie
- dopłata za wykonanie drzwi w wersji bezprzylgowej wynosi **392,00 PLN netto**, info str. 41
- dopłata za wykonanie drzwi w wersji z odwrotną przylgą wynosi **692,00 PLN netto**, info str. 40
- dedykowane listwy przypodłogowe info str. 57

cena: 710,00 PLN netto / 873,30 PLN brutto

szkło bezpieczne w standardzie



intenso®
D O O R S
D O O R S
D O O R S

DOSTĘPNE
KOLORY:

intenso-3D®

Wiąz perłowy 3D

Jesion 3D

Dąb 3D

Orzech 3D

Merbau 3D

Dąb szary 3D

intenso-Wood®

Orzech Ryfla

Grafit Ryfla

Wenge Ryfla

intenso-Grain®

Orzech

Vintage

Dąb amerykański

Silver

Alaska

Dąb Natur

Robinia

Gray

Cappuccino



* – w skrajnych przypadkach możliwe odstępstwo od założeń technologicznych bez utraty funkcjonalności i trwałości produktu.

** – w zakresie od 644 do 1044 mm

DOSTĘPNE
KOLORY:

htenso-3D®

Wiąz pertowy 3D

Jesion 3D

Dąb 3D

Orzech 3D

Merbau 3D

Dąb szary 3D

htenso-Wood®

Orzech Ryfla

Grafit Ryfla

Wenge Ryfla

htenso-Grain®

Orzech

Vintage

Dąb amerykański

Silver

Alaska

Dąb Natur

Robinia

Gray

Cappuccino

LION STEEL W-5

KONSTRUKCJA DRZWI:

- ramy skrzydła wykonane z drewna klejonego i płyty mdf
- wykończenie okleiną drewnopodobną **h**tenso-Wood®, **h**tenso-Grain® lub **h**tenso-3D®
- zastosowanie innowacyjnej technologii pozwala na wyeliminowanie potąceń okleiny na krawędziach skrzydła*
- technologia PUR podnosi odporność na uszkodzenia mechaniczne i czynniki termiczne
- poprzez zastosowanie technologii czopowania i łączenia elementów przy pomocy kołków poprzecznych uzyskano mocną i stabilną konstrukcję
- więcej informacji na str. 58

WYPOSAŻENIE STANDARD:

- dwuczopowe zawiasy z pełną regulacją 3D – 3 sztuki
- zamek na klucz, OS, wkładkę patentową lub z blokadą wc
- wypełnienie panel o grubości 4 mm
- szkło mleczne o grubości 4 mm, matowa powierzchnia po wewnętrznej stronie skrzydła
- system SilicSafe – technologia wyciszenia szyby
- możliwość zmiany strony szklenia

WYPOSAŻENIE ZA DOPŁATĄ:

- podcięcie wentylacyjne 25,00 PLN netto
- tuleje wentylacyjne tworzywo 25,00 PLN netto
- tuleje wentylacyjne metalowe 29,00 PLN netto / szt.
- ostonki na zawiasy standard 21,00 PLN netto / kpl.
- ostonki na zawiasy retro 48,00 PLN netto / kpl.
- szkło bezpieczne mleczne obustronnie gładkie, dopłata za sztukę szyby: 15,00 PLN netto
- dopłata za sztukę szyby model W-3: 85,00 PLN netto

INFORMACJE HANDLOWE:

- dostępne szerokości „60” „70” „80” „90”
- szerokość „100” za dopłatą 50,00 PLN netto
- dowolna szerokość za dopłatą + 50 % **
- skrzydło bierne za dopłatą 50,00 PLN netto
- skrzydło przesuwne za dopłatą 50,00 PLN netto
- 2 pochwyty okrągłe lub owalne w cenie
- dopłata za wykonanie drzwi w wersji bezprzylgowej wynosi **392,00 PLN netto**, info str. 41
- dopłata za wykonanie drzwi w wersji z odwrótną przylgą wynosi **692,00 PLN netto**, info str. 40
- dedykowane listwy przypodłogowe info str. 57**



cena: **690,00 PLN netto** / 848,70 PLN brutto



* – w skrajnych przypadkach możliwe odstępstwo od założeń technologicznych bez utraty funkcjonalności i trwałości produktu.

** – w zakresie od 644 do 1044 mm

PARIS W-5

KONSTRUKCJA DRZWI:

- ramy skrzydła wykonane z drewna klejonego i płyty mdf
- wykończenie okleiną drewnopodobną **Intenso-Wood®**, **Intenso-Grain®** lub **Intenso-3D®**
- zastosowanie innowacyjnej technologii pozwala na wyeliminowanie połączeń okleiny na krawędziach skrzydła*
- technologia PUR podnosi odporność na uszkodzenia mechaniczne i czynniki termiczne
- poprzez zastosowanie technologii czopowania i łączenia elementów przy pomocy kołków poprzecznych uzyskano mocną i stabilną konstrukcję
- więcej informacji na str. 58

WYPOSAŻENIE STANDARD:

- dwuczopowe zawiasy z pełną regulacją 3D – 3 sztuki
- zamek na klucz, OS, wkładkę patentową lub z blokadą wc
- wypełnienie panel o grubości 4 mm
- szkło mleczne o grubości 4 mm, matowa powierzchnia po wewnętrznej stronie skrzydła
- system SilicSafe – technologia wyciszenia szyby
- możliwość zmiany strony szklenia

WYPOSAŻENIE ZA DOPŁATĄ:

- podcięcie wentylacyjne 25,00 PLN netto
- tuleje wentylacyjne tworzywo 25,00 PLN netto
- tuleje wentylacyjne metalowe 29,00 PLN netto / szt.
- ostonki na zawiasy standard 21,00 PLN netto / kpl.
- ostonki na zawiasy retro 48,00 PLN netto / kpl.
- szkło bezpieczne mleczne obustronnie gładkie, dopłata za sztukę szyby: 35,00 PLN netto

INFORMACJE HANDLOWE:

- dostępne szerokości „60” „70” „80” „90”
- szerokość „100” za dopłatą 50,00 PLN netto
- dowolna szerokość za dopłatą + 50 % **
- skrzydło bierne za dopłatą 50,00 PLN netto
- skrzydło przesuwne za dopłatą 50,00 PLN netto
- 2 pochwyty okrągłe lub owalne w cenie
- dopłata za wykonanie drzwi w wersji bezprzylgowej wynosi 392,00 PLN netto, info str. 41
- dopłata za wykonanie drzwi w wersji z odwrotną przylgą wynosi 692,00 PLN netto, info str. 40
- dedykowane listwy przypodłogowe info str. 57

cena: 630,00 PLN netto / 774,90 PLN brutto



Intenso®
DOORS
D O O R S

DOSTĘPNE
KOLORY:

Intenso-3D®

Wiąz perłowy 3D

Jesion 3D

Dąb 3D

Orzech 3D

Merbau 3D

Dąb szary 3D

Intenso-Wood®

Orzech Ryfla

Grafit Ryfla

Wenge Ryfla

Intenso-Grain®

Orzech

Vintage

Dąb amerykański

Silver

Alaska

Dąb Natur

Robinia

Gray

Cappuccino



* – w skrajnych przypadkach możliwe odstępstwo od założeń technologicznych bez utraty funkcjonalności i trwałości produktu.

** – w zakresie od 644 do 1044 mm

DOSTĘPNE
KOLORY:

h tenso-3D[®]

Wiąz pertowy 3D

Jesion 3D

Dąb 3D

Orzech 3D

Merbau 3D

Dąb szary 3D

h tenso-Wood[®]

Orzech Ryfla

Grafit Ryfla

Wenge Ryfla

h tenso-Grain[®]

Orzech

Vintage

Dąb amerykański

Silver

Alaska

Dąb Natur

Robinia

Gray

Cappuccino

MAGNAT W-1

KONSTRUKCJA DRZWI:

- ramy skrzydła wykonane z drewna klejonego i płyty mdf
- wykończenie okleiną drewnopodobną **h tenso-Wood**[®], **h tenso-Grain**[®] lub **h tenso-3D**[®]
- zastosowanie innowacyjnej technologii pozwala na wyeliminowanie potąceń okleiny na krawędziach skrzydła*
- technologia PUR podnosi odporność na uszkodzenia mechaniczne i czynniki termiczne
- poprzez zastosowanie technologii czopowania i łączenia elementów przy pomocy kołków poprzecznych uzyskano mocną i stabilną konstrukcję
- więcej informacji na str. 58

WYPOSAŻENIE STANDARD:

- dwuczopowe zawiasy z pełną regulacją 3D – 3 sztuki
- zamek na klucz, OS, wkładkę patentową lub z blokadą wc
- wypełnienie modułu o grubości 35 mm
- szkło mleczne lub opcjonalnie grafitowe o grubości 4 mm, matowa powierzchnia po wewnętrznej stronie skrzydła
- system SilicSafe – technologia wyciszenia szyb
- możliwość zmiany strony szklenia

WYPOSAŻENIE ZA DOPŁATĄ:

- podcięcie wentylacyjne 25,00 PLN netto
- tuleje wentylacyjne tworzywowe 25,00 PLN netto
- tuleje wentylacyjne metalowe 29,00 PLN netto / szt.
- ostonki na zawiasy standard 21,00 PLN netto / kpl.
- ostonki na zawiasy retro 48,00 PLN netto / kpl.
- bulaj ze stali nierdzewnej, śr. 35 cm, **szkło bezpieczne**, mleczne obustronnie gładkie 420,00 PLN netto
- szkło bezpieczne mleczne obustronnie gładkie, dopłata za sztukę szyby: 35,00 PLN netto

INFORMACJE HANDLOWE:

- dostępne szerokości „60” „70” „80” „90”
- dowolna szerokość za dopłatą + 50 % **
- skrzydło bierne za dopłatą 50,00 PLN netto
- skrzydło przesuwne za dopłatą 50,00 PLN netto
- 2 pochwyty okrągłe lub owalne w cenie
- dopłata za wykonanie drzwi w wersji bezprzylgowej wynosi **392,00 PLN netto**, info str. 41
- dopłata za wykonanie drzwi w wersji z odwrotną przylgą wynosi **692,00 PLN netto**, info str. 40
- dedykowane listwy przygotowowe info str. 57**



cena: **740,00 PLN netto** / 910,20 PLN brutto

Zdjęcie przedstawia skrzydło MAGNAT w wersji bezprzylgowej



* – w skrajnych przypadkach możliwe odstępstwo od założeń technologicznych bez utraty funkcjonalności i trwałości produktu.

** – w zakresie od 644 do 944 mm

MAGNAT WHITE

KONSTRUKCJA DRZWI:

- ramy skrzydła wykonane z drewna klejonego i płyty mdf
- wykończenie okleiną drewnopodobną **intenso-Wood®**, **intenso-Grain®** lub **intenso-3D®**
- zastosowanie innowacyjnej technologii pozwala na wyeliminowanie potąceń okleiny na krawędziach skrzydła*
- technologia PUR podnosi odporność na uszkodzenia mechaniczne i czynniki termiczne
- poprzez zastosowanie technologii czopowania i tączenia elementów przy pomocy kołków poprzecznych uzyskano mocną i stabilną konstrukcję
- więcej informacji na str. 58

WYPOSAŻENIE STANDARD:

- dwuczopowe zawiasy z pełną regulacją 3D – 3 sztuki
- zamek na klucz, OS, wkładkę patentową lub z blokadą wc
- wypełnienie moduł o grubości 35 mm
- możliwość wykonania skrzydła z przeszkleniami jak w modelu MAGNAT
- szkło mleczne lub opcjonalnie grafitowe o grubości 4 mm, matowa powierzchnia po wewnętrznej stronie skrzydła
- możliwość zmiany strony szklenia

WYPOSAŻENIE ZA DOPŁATĄ:

- podcięcie wentylacyjne 25,00 PLN netto
- tuleje wentylacyjne tworzywo 25,00 PLN netto
- tuleje wentylacyjne metalowe 29,00 PLN netto / szt.
- ostonki na zawiasy standard 21,00 PLN netto / kpl.
- ostonki na zawiasy retro 48,00 PLN netto / kpl.
- bulaj ze stali nierdzewnej, śr. 35 cm, **szkło bezpieczne**, mleczne obustronnie gładkie 420,00 PLN netto

INFORMACJE HANDLOWE:

- dostępne szerokości „60” „70” „80” „90”
- dowolna szerokość za dopłatą + 50 %**
- skrzydło bierne za dopłatą 50,00 PLN netto
- skrzydło przesuwne za dopłatą 50,00 PLN netto
- 2 pochwyty okrągłe lub owalne w cenie
- dopłata za wykonanie drzwi w wersji bezprzylgowej wynosi **392,00 PLN netto**, info str. 41
- dopłata za wykonanie drzwi w wersji z odwrotną przylgą wynosi **692,00 PLN netto**, info str. 40
- obowiązkowo ościeżnice w kolorze Alaska
- **dedykowane listwy przypodłogowe info str. 57**

cena: 740,00 PLN netto / 910,20 PLN brutto

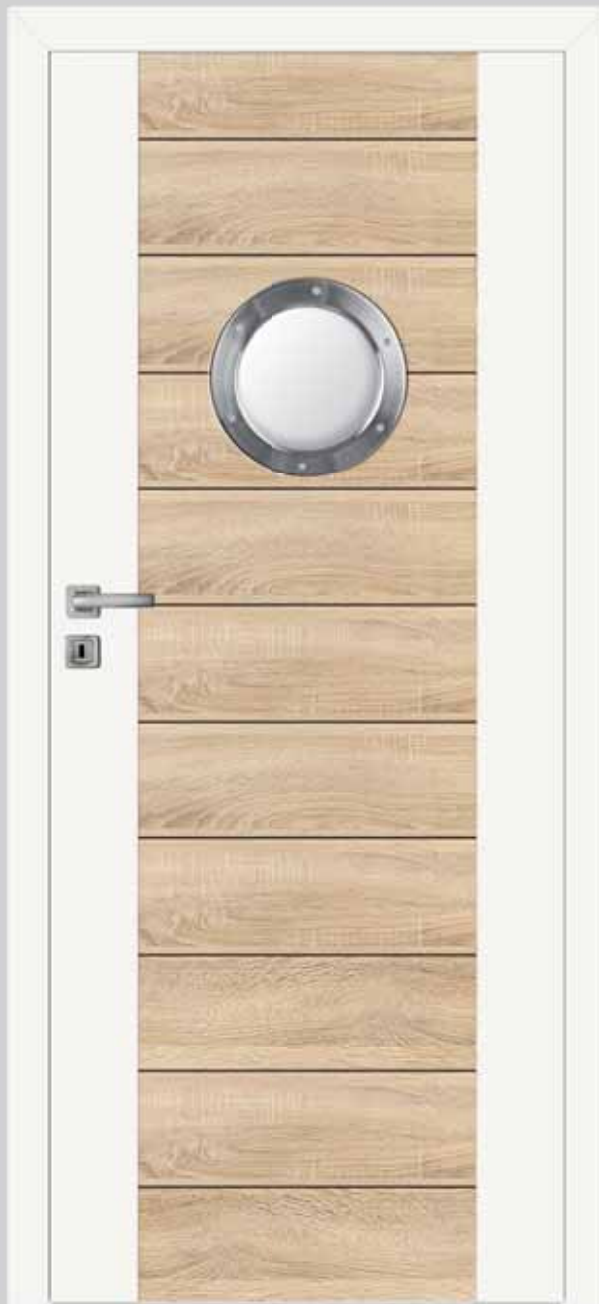

Zdjęcie przedstawia skrzydło MAGNAT w wersji bezprzylgowej z bulajem



intenso®
DOORS
DOORS

DOSTĘPNE
KOLORY:

intenso-3D®

Alaska

Wiąz perłowy 3D

Alaska

Jesion 3D

Alaska

Dąb 3D

Alaska

Orzech 3D

Alaska

Merbau 3D

Alaska

Dąb szary 3D

intenso-Wood®

Alaska

Orzech Ryfla

Alaska

Grafit Ryfla

Alaska

Wenge Ryfla

intenso-Grain®

Alaska

Orzech

Alaska

Vintage

Alaska

Dąb amerykański

Alaska

Silver

Alaska

Dąb Natur

Alaska

Robinia

Alaska

Gray

Alaska

Cappuccino

* – w skrajnych przypadkach możliwe odstępstwo od zaoferowanych technologii bez utraty funkcjonalności i trwałości produktu.

** – w zakresie od 644 do 944 mm

DOSTĘPNE
KOLORY:

h tenso-3D[®]

Wiąz pertowy 3D

Jesion 3D

Dąb 3D

Orzech 3D

Merbau 3D

Dąb szary 3D

h tenso-Wood[®]

Orzech Ryfla

Grafit Ryfla

Wenge Ryfla

h tenso-Grain[®]

Orzech

Vintage

Dąb amerykański

Silver

Dąb Natur

Robinia

BELIZE W-5

KONSTRUKCJA DRZWI:

- ramy skrzydła wykonane z drewna klejonego i płyty mdf
- wykończenie okleiną drewnopodobną **h tenso-Wood**[®], **h tenso-Grain**[®] lub **h tenso-3D**[®]
- zastosowanie innowacyjnej technologii pozwala na wyeliminowanie potąceń okleiny na krawędziach skrzydła*
- technologia PUR podnosi odporność na uszkodzenia mechaniczne i czynniki termiczne
- poprzez zastosowanie technologii czopowania i łączenia elementów przy pomocy kotków poprzecznych uzyskano mocną i stabilną konstrukcję
- więcej informacji na str. 58

WYPOSAŻENIE STANDARD:

- dwuczopowe zawiasy z pełną regulacją 3D – 3 sztuki
- zamek na klucz, OS, wkładkę patentową lub z blokadą wc
- wypełnienie panel o grubości 4 mm
- szkło mleczne o grubości 4 mm, matowa powierzchnia po wewnętrznej stronie skrzydła
- system SilicSafe – technologia wyciszenia szyby
- możliwość zmiany strony szklenia

WYPOSAŻENIE ZA DOPŁATĄ:

- podcięcie wentylacyjne 25,00 PLN netto
- tuleje wentylacyjne tworzywo 25,00 PLN netto
- tuleje wentylacyjne metalowe 29,00 PLN netto / szt.
- ostonki na zawiasy standard 21,00 PLN netto / kpl.
- ostonki na zawiasy retro 48,00 PLN netto / kpl.
- szkło bezpieczne mleczne obustronnie gładkie, dopłata za sztukę szyby: 15,00 PLN netto
- dopłata za sztukę szyby model W-3: 85,00 PLN netto

INFORMACJE HANDLOWE:

- dostępne szerokości „60” „70” „80” „90”
- szerokość „100” za dopłatą 50,00 PLN netto
- dowolna szerokość za dopłatą + 50 % **
- skrzydło bierne za dopłatą 50,00 PLN netto
- skrzydło przesuwne za dopłatą 50,00 PLN netto
- 2 pochwyty okrągłe lub owalne w cenie
- dopłata za wykonanie drzwi w wersji bezprzylgowej wynosi **392,00 PLN netto**, info str. 41
- dopłata za wykonanie drzwi w wersji z odwrotną przylgą wynosi **692,00 PLN netto**, info str. 40
- dedykowane listwy przypodłogowe info str. 57**



cena: **630,00 PLN netto** / 774,90 PLN brutto



W-1

W-2

W-3

W-4

W-5

* – w skrajnych przypadkach możliwe odstępstwo od założeń technologicznych bez utraty funkcjonalności i trwałości produktu.

** – w zakresie od 644 do 1044 mm

WERSAL W-5

KONSTRUKCJA DRZWI:

- ramy skrzydła wykonane z drewna klejonego i płyty mdf
- wykończenie okleiną drewnopodobną **Intenso-Wood®**, **Intenso-Grain®** lub **Intenso-3D®**
- zastosowanie innowacyjnej technologii pozwala na wyeliminowanie połączeń okleiny na krawędziach skrzydła*
- technologia PUR podnosi odporność na uszkodzenia mechaniczne i czynniki termiczne
- poprzez zastosowanie technologii czopowania i łączenia elementów przy pomocy kołków poprzecznych uzyskano mocną i stabilną konstrukcję
- więcej informacji na str. 58

WYPOSAŻENIE STANDARD:

- dwuczopowe zawiasy z pełną regulacją 3D – 3 sztuki
- zamek na klucz, OS, wkładkę patentową lub z blokadą wc
- wypełnienie modułem o grubości 35 mm, panel grubości 4 mm
- szkło mleczne o grubości 4 mm, matowa powierzchnia po wewnętrznej stronie skrzydła
- system SilicSafe – technologia wyciszenia szyb
- możliwość zmiany strony szklenia

WYPOSAŻENIE ZA DOPŁATĄ:

- podcięcie wentylacyjne 25,00 PLN netto
- tuleje wentylacyjne tworzywo 25,00 PLN netto
- tuleje wentylacyjne metalowe 29,00 PLN netto / szt.
- ostonki na zawiasy standard 21,00 PLN netto / kpl.
- ostonki na zawiasy retro 48,00 PLN netto / kpl.
- szkło bezpieczne mleczne obustronnie gładkie, dopłata za sztukę szyby: 15,00 PLN netto

INFORMACJE HANDLOWE:

- dostępne szerokości „60” „70” „80” „90”
- dowolna szerokość za dopłatą + 50 % **
- skrzydło bierne za dopłatą 50,00 PLN netto
- skrzydło przesuwne za dopłatą 50,00 PLN netto
- 2 pochwyt okrągłe lub owalne w cenie
- dopłata za wykonanie drzwi w wersji bezprzylgowej wynosi **392,00 PLN netto**, info str. 41
- dopłata za wykonanie drzwi w wersji z odwrotną przylgą wynosi **692,00 PLN netto**, info str. 40
- **dedykowane listwy przypodłogowe info str. 57**

cena: **740,00 PLN netto** / 910,20 PLN brutto



Zdjęcie przedstawia skrzydło WERSAL w wersji bezprzylgowej

Intenso®
DOORS
DOORS

DOSTĘPNE
KOLORY:

Intenso-3D®

Wiąz perłowy 3D

Jesion 3D

Dąb 3D

Orzech 3D

Merbau 3D

Dąb szary 3D

Intenso-Wood®

Orzech Ryfla

Granit Ryfla

Wenge Ryfla

Intenso-Grain®

Orzech

Vintage

Dąb amerykański

Silver

Alaska

Dąb Natur

Robinia

Gray

Cappuccino



* – w skrajnych przypadkach możliwe odstępstwo od założeń technologicznych bez utraty funkcjonalności i trwałości produktu.

** – w zakresie od 644 do 944 mm



■ LINIA - ELEGANCE

Elegance to drzwi charakteryzujące się klasyczną stylizacją i tradycyjną formą. Wnętrza dla których dedykujemy drzwi z tej grupy nabierają komfortowego charakteru i są pełne elegancji. Wykorzystywane do produkcji tych drzwi okleiny należą do najlepszych z dostępnych na rynku wykończeń powierzchni, charakteryzują się bardzo wysoką jakością i trwałością. Kolorystyka tych oklein w pełni oddaje piękno i charakter naturalnego drewna. Jesteśmy przekonani, że wybór drzwi linii Elegance doda Państwa domu niepowtarzalnego uroku i ciepła.

WENA W-5

KONSTRUKCJA DRZWI:

- ramy skrzydła wykonane z drewna klejonego i płyty mdf
- wykończenie okleiną drewnopodobną **Intenso-Grain®**
- zastosowanie innowacyjnej technologii pozwala na wyeliminowanie połączeń okleiny na krawędziach skrzydła*
- technologia PUR podnosi odporność na uszkodzenia mechaniczne i czynniki termiczne
- poprzez zastosowanie technologii czopowania i tążenia elementów przy pomocy kołków poprzecznych uzyskano mocną i stabilną konstrukcję
- więcej informacji na str. 58

WYPOSAŻENIE STANDARD:

- dwuczopowe zawiasy z pełną regulacją 3D – 3 sztuki
- zamek na klucz, OS, wkładkę patentową lub z blokadą wc
- wypełnienie moduł o grubości 20 mm
- szkło mleczne o grubości 4 mm, matowa powierzchnia po wewnętrznej stronie skrzydła
- system SilicSafe – technologia wyciszenia szyb
- możliwość zmiany strony szklenia

WYPOSAŻENIE ZA DOPŁATĄ:

- podcięcie wentylacyjne 25,00 PLN netto
- tuleje wentylacyjne tworzywo 25,00 PLN netto
- tuleje wentylacyjne metalowe 29,00 PLN netto / szt.
- ostonki na zawiasy standard 21,00 PLN netto / kpl.
- ostonki na zawiasy retro 48,00 PLN netto / kpl.
- szkło bezpieczne mleczne obustronnie gładkie, dopłata za sztukę szyby: 35,00 PLN netto

INFORMACJE HANDLOWE:

- dostępne szerokości „60” „70” „80” „90”
- szerokość „100” za dopłatą 50,00 PLN netto
- dowolna szerokość za dopłatą + 50 % **
- skrzydło bierne za dopłatą 50,00 PLN netto
- skrzydło przesuwne za dopłatą 50,00 PLN netto
- 2 uchwyty okrągłe lub owalne w cenie
- dopłata za wykonanie drzwi w wersji bezprzylgowej wynosi 392,00 PLN netto, info str. 41
- dedykowane listwy przypodłogowe info str. 57

cena: 690,00 PLN netto / 848,70 PLN brutto



intenso®
DOORS
D O O R S

DOSTĘPNE
KOLORY:

intenso-Grain®

Orzech

Dąb amerykański

Kasztan

Olcha



W-1



W-2



W-3



W-4



W-5

* – w skrajnych przypadkach możliwe odstępstwo od założeń technologicznych bez utraty funkcjonalności i trwałości produktu.

** – w zakresie od 644 do 1044 mm

Elegance

LINEA

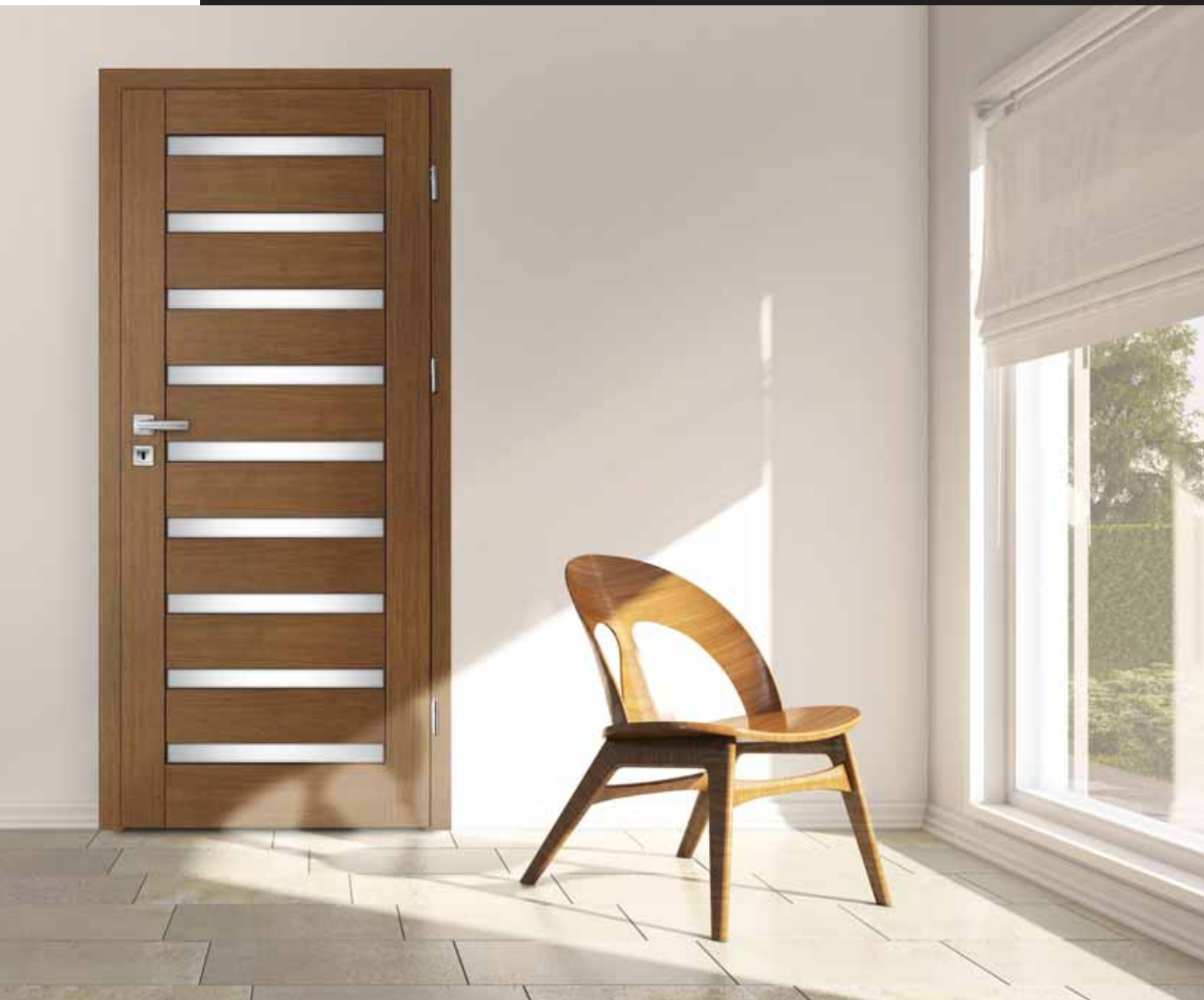

Piękno
Turcicki wzrost

LINEA W-5

KONSTRUKCJA DRZWI:

- ramy skrzydła wykonane z drewna klejonego i płyty mdf
- wykończenie okleiną drewnopodobną **intenso-Grain®**
- zastosowanie innowacyjnej technologii pozwala na wyeliminowanie połączeń okleiny na krawędziach skrzydła*
- technologia PUR podnosi odporność na uszkodzenia mechaniczne i czynniki termiczne
- poprzez zastosowanie technologii czopowania i łączenia elementów przy pomocy kołków poprzecznych uzyskano mocną i stabilną konstrukcję
- więcej informacji na str. 58

WYPOSAŻENIE STANDARD:

- dwuczopowe zawiasy z pełną regulacją 3D – 3 sztuki
- zamek na klucz, OS, wkładkę patentową lub z blokadą wc
- wypełnienie panel o grubości 4 mm
- szkło mleczne o grubości 4 mm, matowa powierzchnia po wewnętrznej stronie skrzydła
- system SilicSafe – technologia wyciszenia szyb
- możliwość zmiany strony szklenia

WYPOSAŻENIE ZA DOPŁATĄ:

- podcięcie wentylacyjne 25,00 PLN netto
- tuleje wentylacyjne tworzywo 25,00 PLN netto
- tuleje wentylacyjne metalowe 29,00 PLN netto / szt.
- ostonki na zawiasy standard 21,00 PLN netto / kpl.
- ostonki na zawiasy retro 48,00 PLN netto / kpl.
- szkło bezpieczne mleczne obustronnie gładkie, dopłata za sztukę szyby: 15,00 PLN netto

INFORMACJE HANDLOWE:

- dostępne szerokości „60” „70” „80” „90”
- szerokość „100” za dopłatą 50,00 PLN netto
- dowolna szerokość za dopłatą + 50 % **
- skrzydło bierne za dopłatą 50,00 PLN netto
- skrzydło przesuwne za dopłatą 50,00 PLN netto
- 2 pochwyty okrągłe lub owalne w cenie
- dopłata za wykonanie drzwi w wersji bezprzylgowej wynosi **392,00 PLN netto**, info str. 41
- dedykowane listwy przypodłogowe info str. 57

cena: 650,00 PLN netto / 799,50 PLN brutto

intenso®
 D O O R S
 D O O R S
 4 1 6 0 2 0
DOSTĘPNE
KOLORY:**intenso-Grain®**

Orzech

Dąb amerykański

Kasztan

Olcha



W-1



W-2



W-3



W-4



W-5

* – w skrajnych przypadkach możliwe odstępstwo od założeń technologicznych bez utraty funkcjonalności i trwałości produktu.

** – w zakresie od 644 do 1044 mm

DOSTĘPNE
KOLORY:

h tenso-Grain®

Orzech

Dąb amerykański

Kasztan

Olcha

SUPRA W-5

KONSTRUKCJA DRZWI:

- ramy skrzydła wykonane z drewna klejonego i płyty mdf
- wykończenie okleiną drewnopodobną **h tenso-Grain®**
- zastosowanie innowacyjnej technologii pozwala na wyeliminowanie potąceń okleiny na krawędziach skrzydła*
- technologia PUR podnosi odporność na uszkodzenia mechaniczne i czynniki termiczne
- poprzez zastosowanie technologii czopowania i łączenia elementów przy pomocy kołków poprzecznych uzyskano mocną i stabilną konstrukcję
- więcej informacji na str. 58

WYPOSAŻENIE STANDARD:

- dwuczopowe zawiasy z pełną regulacją 3D – 3 sztuki
- zamek na klucz, OS, wkładkę patentową lub z blokadą wc
- wypełnienie panel o grubości 4 mm
- szkło mleczne o grubości 4 mm, matowa powierzchnia po wewnętrznej stronie skrzydła
- system SilicSafe – technologia wyciszenia szyb
- możliwość zmiany strony szklenia

WYPOSAŻENIE ZA DOPŁATĄ:

- podcięcie wentylacyjne 25,00 PLN netto
- tuleje wentylacyjne tworzywo 25,00 PLN netto
- tuleje wentylacyjne metalowe 29,00 PLN netto / szt.
- ostonki na zawiasy standard 21,00 PLN netto / kpl.
- ostonki na zawiasy retro 48,00 PLN netto / kpl.
- szkło bezpieczne mleczne obustronnie gładkie, dopłata za sztukę szyby: 45,00 PLN netto

INFORMACJE HANDLOWE:

- dostępne szerokości „60” „70” „80” „90”
- szerokość „100” za dopłatą 50,00 PLN netto
- dowolna szerokość za dopłatą + 50 % **
- skrzydło bierne za dopłatą 50,00 PLN netto
- skrzydło przesuwne za dopłatą 50,00 PLN netto
- 2 pochwyty okrągłe lub owalne w cenie
- dopłata za wykonanie drzwi w wersji bezprzylgowej wynosi **392,00 PLN netto**, info str. 41
- dedykowane listwy przypodłogowe info str. 57



cena: **650,00 PLN netto** / 799,50 PLN brutto



W-1



W-2



W-3



W-4



W-5

GRACJA W-5

KONSTRUKCJA DRZWI:

- ramy skrzydła wykonane z drewna klejonego i płyty mdf
- wykończenie okleiną drewnopodobną **intenso-Grain®**
- zastosowanie innowacyjnej technologii pozwala na wyeliminowanie połączeń okleiny na krawędziach skrzydła*
- technologia PUR podnosi odporność na uszkodzenia mechaniczne i czynniki termiczne
- poprzez zastosowanie technologii czopowania i łączenia elementów przy pomocy kołków poprzecznych uzyskano mocną i stabilną konstrukcję
- więcej informacji na str. 58

WYPOSAŻENIE STANDARD:

- dwuczopowe zawiasy z pełną regulacją 3D – 3 sztuki
- zamek na klucz, OS, wkładkę patentową lub z blokadą wc
- wypełnienie panel o grubości 4 mm
- szkło mleczne o grubości 4 mm, matowa powierzchnia po wewnętrznej stronie skrzydła
- system SilicSafe – technologia wyciszenia szyb
- możliwość zmiany strony szklenia

WYPOSAŻENIE ZA DOPŁATĄ:

- podcięcie wentylacyjne 25,00 PLN netto
- tuleje wentylacyjne tworzywo 25,00 PLN netto
- tuleje wentylacyjne metalowe 29,00 PLN netto / szt.
- ostionki na zawiasy standard 21,00 PLN netto / kpl.
- ostionki na zawiasy retro 48,00 PLN netto / kpl.
- szkło bezpieczne mleczne obustronnie gładkie, dopłata za sztukę szyby: 52,00 PLN netto

INFORMACJE HANDLOWE:

- dostępne szerokości „60” „70” „80” „90”
- szerokość „100” za dopłatą 50,00 PLN netto
- dowolna szerokość za dopłatą + 50 % **
- skrzydło bierne za dopłatą 50,00 PLN netto
- skrzydło przesuwne za dopłatą 50,00 PLN netto
- 2 pochwyty okrągłe lub owalne w cenie
- dopłata za wykonanie drzwi w wersji bezprzylgowej wynosi 392,00 PLN netto, info str. 41
- dedykowane listwy przypodłogowe info str. 57



intenso®
DOORS
D O O R S

DOSTĘPNE
KOLORY:

intenso-Grain®

Orzech

Dąb amerykański

Kasztan

Olcha



W-1



W-2



W-3



W-4



W-5

* – w skrajnych przypadkach możliwe odstępstwo od założeń technologicznych bez utraty funkcjonalności i trwałości produktu.

** – w zakresie od 644 do 1044 mm



LINIA - CLASSIC

Classic to linia drzwi charakteryzująca się nowoczesną stylizacją i efektownymi wybarwieniami oklein.

Produkty tej grupy zachowują walory estetyczne linii Avangarde oraz trwałość oklein **h**tenso-3D® w połączeniu z ekonomicznym ramiakiem z litego MDF-u.

Wybierając drzwi z linii Classic otrzymują Państwo produkt wysokiej jakości w atrakcyjnej cenie.

NICEA W-5

KONSTRUKCJA DRZWI:

- ramy skrzydła wykonane z płyty mdf
- wykończenie okleiną drewnopodobną **intenso-3D®** lub gładkim białym laminatem
- zastosowanie innowacyjnej technologii pozwala na wyeliminowanie potąceń okleiny na krawędziach skrzydła*
- technologia PUR podnosi odporność na uszkodzenia mechaniczne i czynniki termiczne
- poprzez zastosowanie technologii czopowania i łączenia elementów przy pomocy kołków poprzecznych uzyskano mocną i stabilną konstrukcję
- więcej informacji na str. 58

WYPOSAŻENIE STANDARD:

- dwuczopowe zawiasy z pełną regulacją 3D – 3 sztuki
- zamek na klucz, OS, wkładkę patentową lub z blokadą wc
- wypełnienie panel o grubości 4 mm
- szkło mleczne o grubości 4 mm, matowa powierzchnia po wewnętrznej stronie skrzydła
- system SilicSafe – technologia wyciszenia szyb
- możliwość zmiany strony szklenia

WYPOSAŻENIE ZA DOPŁATĄ:

- podcięcie wentylacyjne 25,00 PLN netto
- tuleje wentylacyjne tworzywo 25,00 PLN netto
- tuleje wentylacyjne metalowe 29,00 PLN netto / szt.
- ostonki na zawiasy standard 21,00 PLN netto / kpl.
- ostonki na zawiasy retro 48,00 PLN netto / kpl.
- szkło bezpieczne mleczne obustronnie gładkie, dopłata za sztukę szyby: 35,00 PLN netto

INFORMACJE HANDLOWE:

- dostępne szerokości „60” „70” „80” „90”
- szerokość „100” za dopłatą 50,00 PLN netto
- dowolna szerokość za dopłatą + 50 % **
- skrzydło bierne za dopłatą 50,00 PLN netto
- skrzydło przesuwne za dopłatą 50,00 PLN netto
- 2 pochwyty okrągłe lub owalne w cenie
- skrzydło bezprzylgowe niedostępne
- dedykowane listwy przypodłogowe info str. 57

cena: 500,00 PLN netto / 615,00 PLN brutto



DOSTĘPNE KOLORY:



Wiąz perłowy 3D

Jesion 3D

Dąb 3D

Orzech 3D

Merbau 3D

Dąb szary 3D



Biały CLP



W-1



W-2



W-3



W-4



W-5

* – w skrajnych przypadkach możliwe odstępstwo od zaożeń technologicznych bez utraty funkcjonalności i trwałości produktu.

** – w zakresie od 644 do 1044 mm

DOSTĘPNE
KOLORY:

h tenso-3D[®]

Wiąz pertowy 3D

Jesion 3D

Dąb 3D

Orzech 3D

Merbau 3D

Dąb szary 3D

h tenso-Wood[®]

Biały CLP

SANTIAGO W-5

KONSTRUKCJA DRZWI:

- ramy skrzydła wykonane z płyty mdf
- wykończenie okleiną drewnopodobną **h tenso-3D**[®] lub gładkim białym laminatem
- zastosowanie innowacyjnej technologii pozwala na wyeliminowanie potąceń okleiny na krawędziach skrzydła*
- technologia PUR podnosi odporność na uszkodzenia mechaniczne i czynniki termiczne
- poprzez zastosowanie technologii czopowania i łączenia elementów przy pomocy kołków poprzecznych uzyskano mocną i stabilną konstrukcję
- więcej informacji na str. 58

WYPOSAŻENIE STANDARD:

- dwuczopowe zawiasy z pełną regulacją 3D – 3 sztuki
- zamek na klucz, OS, wkładkę patentową lub z blokadą wc
- wypełnienie panel o grubości 22 mm
- szkło mleczne o grubości 4 mm, matowa powierzchnia po wewnętrznej stronie skrzydła
- system SilicSafe – technologia wyciszenia szyb
- możliwość zmiany strony szklenia

WYPOSAŻENIE ZA DOPŁATĄ:

- podcięcie wentylacyjne 25,00 PLN netto
- tuleje wentylacyjne tworzywo 25,00 PLN netto
- tuleje wentylacyjne metalowe 29,00 PLN netto / szt.
- ostonki na zawiasy standard 21,00 PLN netto / kpl.
- ostonki na zawiasy retro 48,00 PLN netto / kpl.
- szkło bezpieczne mleczne obustronnie gładkie, dopłata za sztukę szyby: 35,00 PLN netto

INFORMACJE HANDLOWE:

- dostępne szerokości „60” „70” „80” „90”
- szerokość „100” za dopłatą 50,00 PLN netto
- dowolna szerokość za dopłatą + 50 % **
- skrzydło bierne za dopłatą 50,00 PLN netto
- skrzydło przesuwne za dopłatą 50,00 PLN netto
- 2 pochwyty okrągłe lub owalne w cenie
- skrzydło bezprzylgowe niedostępne
- dedykowane listwy przypodłogowe info str. 57



cena: **500,00 PLN netto** / 615,00 PLN brutto



W-1



W-3



W-4



W-5

TOLEDO W-5

KONSTRUKCJA DRZWI:

- ramy skrzydła wykonane z płyty mdf
- wykończenie okleiną drewnopodobną **intenso-3D®** lub gładkim białym laminatem
- zastosowanie innowacyjnej technologii pozwala na wyeliminowanie potąceń okleiny na krawędziach skrzydła*
- technologia PUR podnosi odporność na uszkodzenia mechaniczne i czynniki termiczne
- poprzez zastosowanie technologii czopowania i łączenia elementów przy pomocy kołków poprzecznych uzyskano mocną i stabilną konstrukcję
- więcej informacji na str. 58

WYPOSAŻENIE STANDARD:

- dwuczopowe zawiasy z pełną regulacją 3D – 3 sztuki
- zamek na klucz, OS, wkładkę patentową lub z blokadą wc
- wypełnienie panel o grubości 4 mm
- szkło mleczne o grubości 4 mm, matowa powierzchnia po wewnętrznej stronie skrzydła
- system SilicSafe – technologia wyciszenia szyby
- możliwość zmiany strony szklenia

WYPOSAŻENIE ZA DOPŁATĄ:

- podcięcie wentylacyjne 25,00 PLN netto
- tuleje wentylacyjne tworzywo 25,00 PLN netto
- tuleje wentylacyjne metalowe 29,00 PLN netto / szt.
- ostonki na zawiasy standard 21,00 PLN netto / kpl.
- ostonki na zawiasy retro 48,00 PLN netto / kpl.
- szkło bezpieczne mleczne obustronnie gładkie, dopłata za sztukę szyby: 15,00 PLN netto

INFORMACJE HANDLOWE:

- dostępne szerokości „60”, „70”, „80”, „90”
- szerokość „100” za dopłatą 50,00 PLN netto
- dowolna szerokość za dopłatą + 50 % **
- skrzydło bierne za dopłatą 50,00 PLN netto
- skrzydło przesuwne za dopłatą 50,00 PLN netto
- 2 pochwyty okrągłe lub owalne w cenie
- skrzydło bezprzylgowe niedostępne
- dedykowane listwy przypodłogowe info str. 57

cena: **540,00 PLN netto** / 664,20 PLN brutto



intenso®
D O O R S
D O O R Z
U 1 6 U 2 0

DOSTĘPNE
KOLORY:

intenso-3D®

Wiąz perłowy 3D

Jesion 3D

Dąb 3D

Orzech 3D

Merbau 3D

Dąb szary 3D

intenso-Wood®

Biały CLP



* – w skrajnych przypadkach możliwe odstępstwo od założeń technologicznych bez utraty funkcjonalności i trwałości produktu.

** – w zakresie od 644 do 1044 mm

DOSTĘPNE
KOLORY:

h tenso-3D[®]

Wiąz perłowy 3D

Jesion 3D

Dąb 3D

Orzech 3D

Merbau 3D

Dąb szary 3D

NEVADA W-5

KONSTRUKCJA DRZWI:

- ramy skrzydła wykonane z płyty MDF
- wykończenie okleiną drewnopodobną **h tenso-3D**[®]
- zastosowanie innowacyjnej technologii pozwala na wyeliminowanie potąceń okleiny na krawędziach skrzydła*
- technologia PUR podnosi odporność na uszkodzenia mechaniczne i czynniki termiczne
- poprzez zastosowanie technologii czopowania i łączenia elementów przy pomocy kotków poprzecznych uzyskano mocną i stabilną konstrukcję
- więcej informacji na str. 58

WYPOSAŻENIE STANDARD:

- dwuczopowe zawiasy z pełną regulacją 3D – 3 sztuki
- zamek na klucz, wkładkę patentową lub z blokadą wc
- wypełnienie panel o grubości 4 mm
- szkło mleczne o grubości 4 mm, matowa powierzchnia po wewnętrznej stronie skrzydła
- system SilicSafe – technologia wyciszenia szyb
- możliwość zmiany strony szklenia

WYPOSAŻENIE ZA DOPŁATĄ:

- podcięcie wentylacyjne 25,00 PLN netto
- tuleje wentylacyjne tworzywo 25,00 PLN netto
- tuleje wentylacyjne metalowe 29,00 PLN netto / szt.
- osłonki na zawiasy standard 21,00 PLN netto / kpl.
- osłonki na zawiasy retro 48,00 PLN netto / kpl.
- szkło bezpieczne mleczne obustronnie gładkie, dopłata za sztukę szyby: 35,00 PLN netto

INFORMACJE HANDLOWE:

- dostępne szerokości „60” „70” „80” „90”
- szerokość „100” za dopłatą 50,00 PLN netto
- dowolna szerokość za dopłatą + 50 %**
- skrzydło bierne za dopłatą 50,00 PLN netto
- skrzydło przesuwne za dopłatą 50,00 PLN netto
- 2 pochwyty okrągłe lub owalne w cenie
- skrzydło bezprzylgowe niedostępne
- dedykowane listwy przypodłogowe info str. 57



cena: **500,00 PLN netto** / 615,00 PLN brutto



W-1



W-4



W-5

ARIZONA W-5

KONSTRUKCJA DRZWI:

- ramy skrzydła wykonane z płyty mdf
- wykończenie okleiną drewnopodobną **intenso-3D®**
- zastosowanie innowacyjnej technologii pozwala na wyeliminowanie połączeń okleiny na krawędziach skrzydła*
- technologia PUR podnosi odporność na uszkodzenia mechaniczne i czynniki termiczne
- poprzez zastosowanie technologii czopowania i łączenia elementów przy pomocy kotków poprzecznych uzyskano mocną i stabilną konstrukcję
- więcej informacji na str. 58

WYPOSAŻENIE STANDARD:

- dwuczopowe zawiasy z pełną regulacją 3D – 3 sztuki
- zamek na klucz, OS, wkładkę patentową lub z blokadą wc
- wypełnienie panel o grubości 4 mm
- szkło mleczne o grubości 4 mm, matowa powierzchnia po wewnętrznej stronie skrzydła
- system SilicSafe – technologia wyciszenia szyb
- możliwość zmiany strony szklenia

WYPOSAŻENIE ZA DOPŁATĄ:

- podcięcie wentylacyjne 25,00 PLN netto
- tuleje wentylacyjne tworzywo 25,00 PLN netto
- tuleje wentylacyjne metalowe 29,00 PLN netto / szt.
- ostionki na zawiasy standard 21,00 PLN netto / kpl.
- ostionki na zawiasy retro 48,00 PLN netto / kpl.
- szkło bezpieczne mleczne obustronnie gładkie, dopłata za sztukę szyby: 35,00 PLN netto

INFORMACJE HANDLOWE:

- dostępne szerokości „60” „70” „80” „90”
- szerokość „100” za dopłatą 50,00 PLN netto
- dowolna szerokość za dopłatą + 50 %**
- skrzydło bierne za dopłatą 50,00 PLN netto
- skrzydło przesuwne za dopłatą 50,00 PLN netto
- 2 pochwyt okrągłe lub owalne w cenie
- skrzydło bezprzylgowe niedostępne
- dedykowane listwy przypodłogowe info str. 57



cena: **500,00 PLN netto / 615,00 PLN brutto**

intenso®
D O O R S
D O O R S
U Ł G O Z O

DOSTĘPNE
KOLORY:

intenso-3D®

Wiąz perłowy 3D

Jesion 3D

Dąb 3D

Orzech 3D

Merbau 3D

Dąb szary 3D



W-1



W-4



W-5

* – w skrajnych przypadkach możliwe odstępstwo od założeń technologicznych bez utraty funkcjonalności i trwałości produktu.

** – w zakresie od 644 do 1044 mm

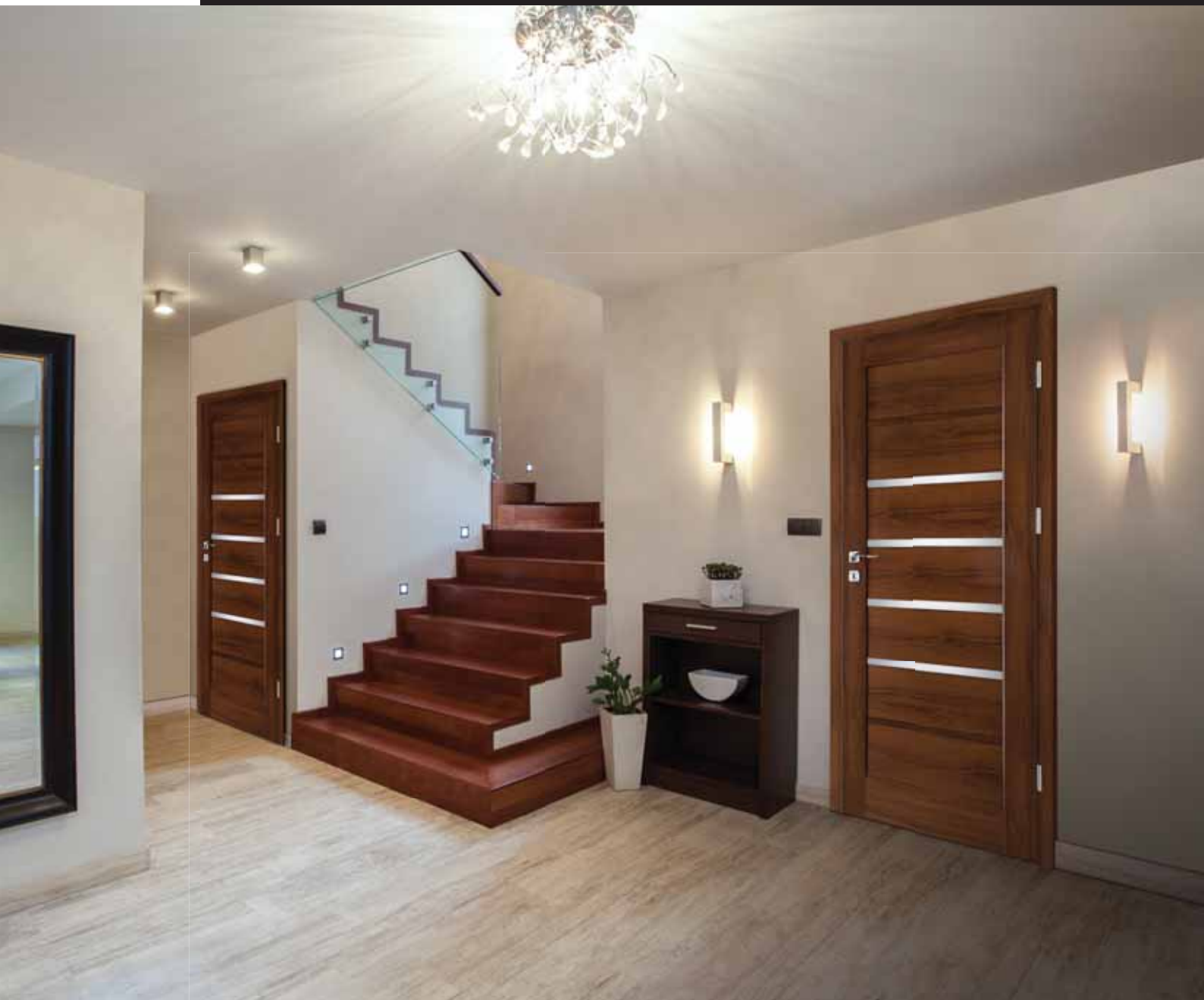

LINIA - ECONOMY

Economy to linia drzwi charakteryzująca się delikatną stylizacją i łagodną formą. Produkty z tej grupy znajdują swoje zastosowanie we wnętrzach wypełnionych spokojem i harmonią. Kolorystyka oklein nawiązuje do najbardziej popularnych wybarwień mebli i podłóg. Wybierając drzwi z linii Economy otrzymujecie Państwo produkt bardzo dobrej jakości i w przystępnej cenie.

ALICANTE W-5

KONSTRUKCJA DRZWI:

- ramy skrzydła wykonane z płyty mdf
- wykończenie okleiną drewnopodobną **Intenso-Decco®**
- zastosowanie innowacyjnej technologii pozwala na wyeliminowanie połączeń okleiny na krawędziach skrzydła*
- technologia PUR podnosi odporność na uszkodzenia mechaniczne i czynniki termiczne
- poprzez zastosowanie technologii czopowania i łączenia elementów przy pomocy kołków poprzecznych uzyskano mocną i stabilną konstrukcję
- więcej informacji na str. 58

WYPOSAŻENIE STANDARD:

- dwuczopowe zawiasy z pełną regulacją 3D – 3 sztuki
- zamek na klucz, OS, wkładkę patentową lub z blokadą wc
- wypełnienie panel o grubości 4 mm
- szkło mleczne o grubości 4 mm, matowa powierzchnia po wewnętrznej stronie skrzydła
- system SilicSafe – technologia wyciszenia szyb
- możliwość zmiany strony szklenia

WYPOSAŻENIE ZA DOPŁATĄ:

- podcięcie wentylacyjne 25,00 PLN netto
- tuleje wentylacyjne tworzywo 25,00 PLN netto
- tuleje wentylacyjne metalowe 29,00 PLN netto / szt.
- ostonki na zawiasy standard 21,00 PLN netto / kpl.
- ostonki na zawiasy retro 48,00 PLN netto / kpl.
- szkło bezpieczne mleczne obustronnie gładkie, dopłata za sztukę szyby: 15,00 PLN netto

INFORMACJE HANDLOWE:

- dostępne szerokości „60” „70” „80” „90”
- szerokość „100” za dopłatą 50,00 PLN netto
- dowolna szerokość za dopłatą + 50 % **
- skrzydło bierne za dopłatą 50,00 PLN netto
- skrzydło przesuwne za dopłatą 50,00 PLN netto
- 2 pochwyty okrągłe lub owalne w cenie
- skrzydło bezprzylgowe niedostępne
- dedykowane listwy przypodłogowe info str. 57

cena: 530,00 PLN netto / 651,90 PLN brutto



Intenso®
DOORS
DRZWI

DOSTĘPNE
KOLORY:

Intenso-Decco®

Orzech Decco

Dąb bielony Decco

Wenge Decco

Walnut Decco



W-1



W-2



W-3



W-4



W-5

* – w skrajnych przypadkach możliwe odstępstwo od założeń technologicznych bez utraty funkcjonalności i trwałości produktu.

** – w zakresie od 644 do 1044 mm

DOSTĘPNE
KOLORY:

h tenso-Decco®

Orzech Decco

Dąb bielony Decco

Wenge Decco

Walnut Decco

BILBAO W-5

KONSTRUKCJA DRZWI:

- ramy skrzydła wykonane z płyty mdf
- wykończenie okleiną drewnopodobną **h tenso-Decco®**
- zastosowanie innowacyjnej technologii pozwala na wyeliminowanie potąceń okleiny na krawędziach skrzydła*
- technologia PUR podnosi odporność na uszkodzenia mechaniczne i czynniki termiczne
- poprzez zastosowanie technologii czopowania i tączenia elementów przy pomocy kotków poprzecznych uzyskano mocną i stabilną konstrukcję
- więcej informacji na str. 58

WYPOSAŻENIE STANDARD:

- dwuczopowe zawiasy z pełną regulacją 3D – 3 sztuki
- zamek na klucz, OS, wkładkę patentową lub z blokadą wc
- wypełnienie panel o grubości 4 mm
- szkło mleczne o grubości 4 mm, matowa powierzchnia po wewnętrznej stronie skrzydła
- system SilicSafe – technologia wyciszenia szyb
- możliwość zmiany strony szklenia

WYPOSAŻENIE ZA DOPŁATĄ:

- podcięcie wentylacyjne 25,00 PLN netto
- tuleje wentylacyjne tworzywo 25,00 PLN netto
- tuleje wentylacyjne metalowe 29,00 PLN netto / szt.
- ostonki na zawiasy standard 21,00 PLN netto / kpl.
- ostonki na zawiasy retro 48,00 PLN netto / kpl.
- szkło bezpieczne mleczne obustronnie gładkie, dopłata za sztukę szyby: 45,00 PLN netto

INFORMACJE HANDLOWE:

- dostępne szerokości „60” „70” „80” „90”
- szerokość „100” za dopłatą 50,00 PLN netto
- dowolna szerokość za dopłatą + 50 % **
- skrzydło bierne za dopłatą 50,00 PLN netto
- skrzydło przesuwne za dopłatą 50,00 PLN netto
- 2 pochwyty okrągłe lub owalne w cenie
- skrzydło bezprzylgowe niedostępne
- dedykowane listwy przypodłogowe info str. 57



cena: 5100,00 PLN netto / 627,30 PLN brutto



* – w skrajnych przypadkach możliwe odstępstwo od zaoferowanych technologii bez utraty funkcjonalności i trwałości produktu.

** – w zakresie od 644 do 1044 mm

MALAGA W-5

KONSTRUKCJA DRZWI:

- ramy skrzydła wykonane z płyty mdf
- wykończenie okleiną drewnopodobną **Intenso-Decco®**
- zastosowanie innowacyjnej technologii pozwala na wyeliminowanie połączeń okleiny na krawędziach skrzydła*
- technologia PUR podnosi odporność na uszkodzenia mechaniczne i czynniki termiczne
- poprzez zastosowanie technologii czopowania i tączenia elementów przy pomocy kotków poprzecznych uzyskano mocną i stabilną konstrukcję
- więcej informacji na str. 58

WYPOSAŻENIE STANDARD:

- dwuczopowe zawiasy z pełną regulacją 3D – 3 sztuki
- zamek na klucz, OS, wkładkę patentową lub z blokadą wc
- wypełnienie panel o grubości 4 mm
- szkło mleczne o grubości 4 mm, matowa powierzchnia po wewnętrznej stronie skrzydła
- system SilicSafe – technologia wyciszenia szyb
- możliwość zmiany strony szklenia

WYPOSAŻENIE ZA DOPŁATĄ:

- podcięcie wentylacyjne 25,00 PLN netto
- tuleje wentylacyjne tworzywo 25,00 PLN netto
- tuleje wentylacyjne metalowe 29,00 PLN netto / szt.
- ostonki na zawiasy standard 21,00 PLN netto / kpl.
- ostonki na zawiasy retro 48,00 PLN netto / kpl.
- szkło bezpieczne mleczne obustronnie gładkie, dopłata za sztukę szyby: 52,00 PLN netto

INFORMACJE HANDLOWE:

- dostępne szerokości „60” „70” „80” „90”
- szerokość „100” za dopłatą 50,00 PLN netto
- dowolna szerokość za dopłatą + 50 % **
- skrzydło bierne za dopłatą 50,00 PLN netto
- skrzydło przesuwne za dopłatą 50,00 PLN netto
- 2 pochwyty okrągłe lub owalne w cenie
- skrzydło bezprzylgowe niedostępne
- dedykowane listwy przypodłogowe info str. 57

cena: 510,00 PLN netto / 627,30 PLN brutto



intenso®
DOORS
D O O R S

DOSTĘPNE
KOLORY:

intenso-Decco®

Orzech Decco

Dąb bielony Decco

Wenge Decco

Walnut Decco



W-1



W-2



W-3



W-4



W-5

* – w skrajnych przypadkach możliwe odstępstwo od założeń technologicznych bez utraty funkcjonalności i trwałości produktu.

** – w zakresie od 644 do 1044 mm



WYPOSAŻENIE STANDARD:

- trzy chowane zawiasy z regulacją 3D
- zamek magnetyczny na klucz, na wkładkę patentową, wc
- możliwość wykonania bez otworu na klucz
- blacha zaczepowa w ościeżnicy wyposażona w regulację położenia

WAŻNE INFORMACJE DOTYCZĄCE WERSJI SKRZYDEŁ ODWROTNĄ PRZYLGĄ

- dostępne w serii Avangarde (z wyjątkiem skrzydła Glamour i Nancy)
- dostępne tylko z ościeżnicami regulowanymi, z podwyższoną opaską górną
- maksymalny kąt otwarcia – 90°
- ościeżnica regulowana:
 - do zakresu 180-199 mm składa się z jednej belki bazowej,
 - zakres powyżej 200 mm do 399 mm z belki bazowej i panelu uzupełniającego
 - powyżej 400 mm z belki bazowej i dwóch paneli uzupełniających
- zamek magnetyczny na klucz i wc – rozstaw 90 mm, na wkładkę patentową – 85 mm
- trzpień blokady zamka wc – 6 mm

Dopłata za wykonanie drzwi w wersji z odwrotną przylgą wynosi **692,00 PLN netto**

Sposób kalkulacji:
Cena skrzydła przylgowego
+ cena ościeżnicy regulowanej z podwyższonym panelem górnym, wg cennika
+ dopłata **692,00 zł/netto**
= cena wersji z odwrotną przylgą

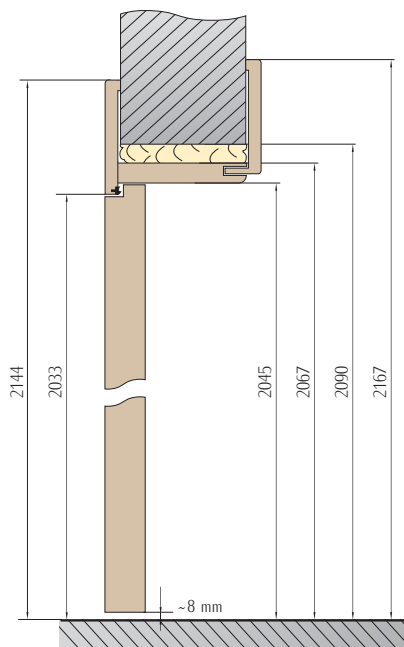

Schemat ościeżnicy regulowanej z odwrotną przylgą

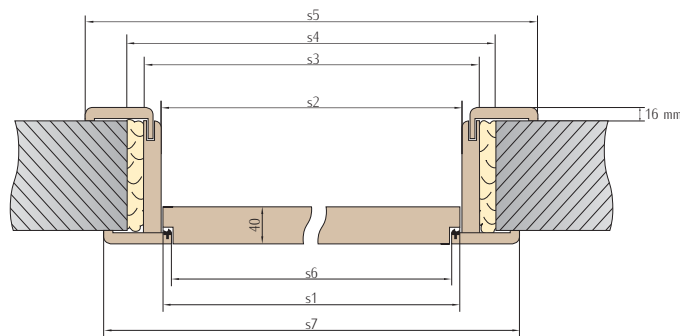

| szerokość drzwi | s1 | s6 | s2 | s7 | s3 | s5 | s4 |
|-----------------|-----|-----|-----|------|-----|------|------|
| „60” | 618 | 598 | 624 | 737 | 668 | 788 | 700 |
| „70” | 718 | 698 | 724 | 837 | 768 | 888 | 800 |
| „80” | 818 | 798 | 824 | 937 | 868 | 988 | 900 |
| „90” | 918 | 898 | 924 | 1037 | 968 | 1088 | 1000 |

Drzwi z odwrotną przylgą

JEDNOSKRZYDŁOWE

| | 60 | 70 | 80 | 90 | 100 |
|--|------|------|------|------|------|
| szerokość skrzydła - s1 | 618 | 718 | 818 | 918 | 1018 |
| szerokość otworu w murze - s4 | 700 | 800 | 900 | 1000 | 1100 |
| szerokość zewn. ościeżnicy - s3 | 690 | 790 | 890 | 990 | 1090 |
| szerokość w świetle ościeżnicy - s2 | 602 | 702 | 802 | 902 | 1002 |
| wysokość skrzydła | 2025 | 2025 | 2025 | 2025 | 2025 |
| wysokość otworu w murze | 2065 | 2065 | 2065 | 2065 | 2065 |
| wysokość w świetle ościeżnicy | 2023 | 2023 | 2023 | 2023 | 2023 |
| szerokość krycia ościeżnicy - s5 | 764 | 864 | 964 | 1064 | 1164 |
| wysokość krycia ościeżnicy | 2104 | 2104 | 2104 | 2104 | 2104 |

WYPOSAŻENIE STANDARD:

- trzy chowane zawiasy z regulacją 3D
- zamek magnetyczny na klucz, na wkładkę patentową, wc
- możliwość wykonania bez otworu na klucz
- blacha zaczepowa w ościeżnicy wyposażona w regulację położenia

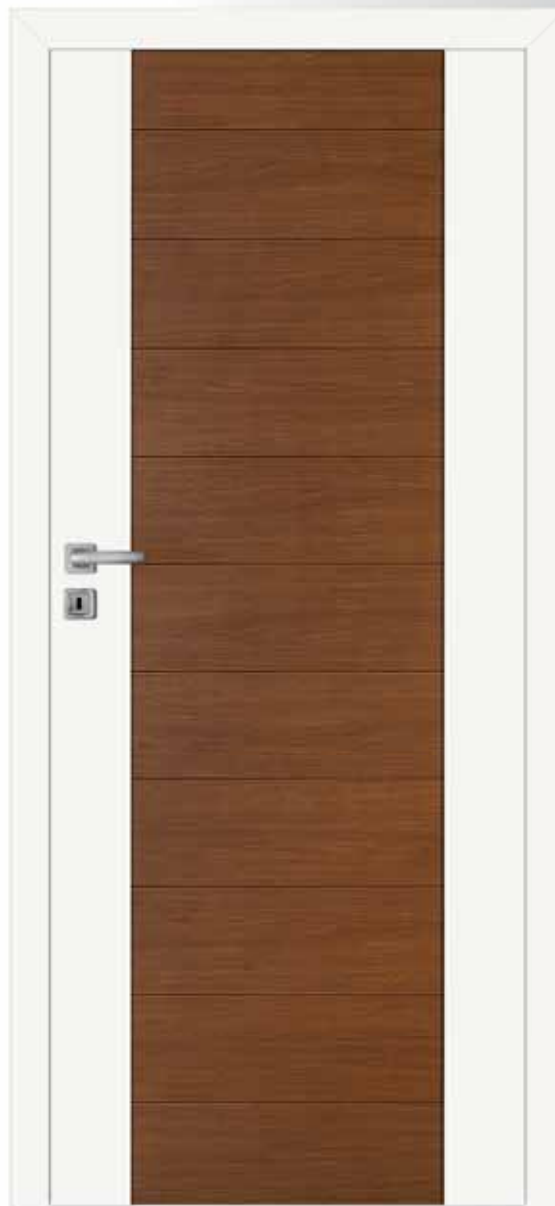

Drzwi bezprzylgowe

Schemat ościeżnicy regulowanej bezprzylgowej

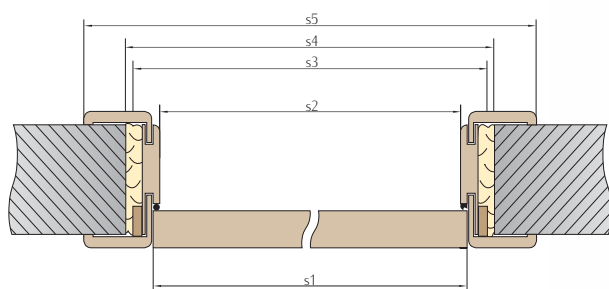

W systemie bezprzylgowym nie występują drzwi dwuskrzydłowe

WAŻNE INFORMACJE DOTYCZĄCE WERSJI SKRZYDEŁ BEZPRZYLGOWYCH

- dostępne w serii Elegance
- dostępne w serii Avangarde
- dostępne tylko w komplecie z ościeżnicami regulowanymi, począwszy od zakresu OSR-2
- zamek magnetyczny na klucz i wc - rozstaw 90 mm, na wkładkę patentową 85 mm
- trzpień blokady zamka wc - 6 mm

Dopłata za wykonanie drzwi w wersji bezprzylgowej wynosi **392,00 PLN netto**

Sposób kalkulacji:

- Cena skrzydła przylgowego
- + Cena ościeżnicy regulowanej wg cennika
- + Dopłata **392,00 PLN netto**
- = Cena wersji bezprzylgowej

zawiasy chowane z regulacją 3D



zamek magnetyczny na klucz, na wkładkę patentową, WC



blacha zaczepowa z regulacją



System przesuwny ścienny oferowany przez naszą firmę składa się z kilku elementów pozwalających na dowolne dopasowanie do warunków pomieszczenia w którym ma być wykorzystany:

- Skrzydło w wersji przesuwnej w standardzie wyposażone jest w metalowy pochwyty owalny lub okrągły (kolor wg. oferty)
Cena typowego skrzydła + 50,00 PLN (netto)

SYSTEM POJEDYNCZY (SZYNA ALUMINIOWA + KARNISZ MASKUJĄCY)

Avangarde – 320,00 PLN (netto) | Elegance – 320,00 PLN (netto) | Classic – 320,00 PLN (netto) | Economy – 300,00 PLN (netto)

SYSTEM PODWÓJNY (2X SZYNA ALUMINIOWA + PODWÓJNY KARNISZ MASKUJĄCY)

Avangarde – 640,00 PLN (netto) | Elegance – 640,00 PLN (netto) | Classic – 640,00 PLN (netto) | Economy – 600,00 PLN (netto)

- Ościeżnica regulowana do zabudowy otworu w ścianie typu Tunel (standardowa ościeżnica regulowana bez zawiasów i blachy zaczepowej zamka) cena zabudowy = cena ościeżnicy regulowanej.

BELKA ODBOJOWA*

Avangarde – 150,00 PLN (netto) | Elegance – 150,00 PLN (netto) | Classic – 150,00 PLN (netto) | Economy – 130,00 PLN (netto)

- Zamek hakowy do drzwi przesuwnych z kluczem – cena 135,00 PLN (netto)
- Zamek hakowy do drzwi przesuwnych wc – cena 185,00 PLN (netto)
- **Zamek hakowy dostępny jest wyłącznie z pochwytem okrągłym, w kolorze chrom satyna z blachą zaczepową do samodzielnego montażu**

* belka odbojowa w kolorze białym CLP i Alaska dostępna jest wyłącznie w wymiarze 60 mm x 60 mm, bez listwy maskującej

System przesuwny
NAŚCIENNY



Zdjęcie przedstawia skrzydło prawe

SYSTEM PRZESUWNY Z ZABUDOWĄ MURU °

| | drzwi pojedyncze | | | | drzwi podwójne | | | |
|---|------------------|------|------|------|----------------|------|------|------|
| | 60 | 70 | 80 | 90 | 60x2 | 70x2 | 80x2 | 90x2 |
| s1 szerokość skrzydła | 644 | 744 | 844 | 944 | 1288 | 1488 | 1688 | 1888 |
| s2 szerokość otworu w murze | 680 | 780 | 880 | 980 | 1320 | 1520 | 1720 | 1920 |
| s3 szerokość zewnętrzna ościeżnicy | 644 | 744 | 844 | 944 | 1288 | 1488 | 1688 | 1888 |
| s4 szerokość w świetle ościeżnicy | 600 | 700 | 800 | 900 | 1244 | 1444 | 1644 | 1844 |
| s5 szerokość krycia ościeżnicy | 764 | 864 | 964 | 1064 | 1398 | 1598 | 1798 | 1998 |
| sk szerokość krycia karnisza | 1384 | 1584 | 1784 | 1984 | 2734 | 3134 | 3534 | 3934 |
| h1 wysokość skrzydła | 2035 | 2035 | 2035 | 2035 | 2035 | 2035 | 2035 | 2035 |
| h2 wysokość otworu w murze | 2065 | 2065 | 2065 | 2065 | 2065 | 2065 | 2065 | 2065 |
| h3 wysokość zewnętrzna ościeżnicy | 2045 | 2045 | 2045 | 2045 | 2045 | 2045 | 2045 | 2045 |
| h4 wysokość w świetle ościeżnicy | 2023 | 2023 | 2023 | 2023 | 2023 | 2023 | 2023 | 2023 |
| h5 wysokość krycia ościeżnicy | 2104 | 2104 | 2104 | 2104 | 2104 | 2104 | 2104 | 2104 |

Cena systemu podwójnego = cena ościeżnicy regulowanej + 30%

SYSTEM PRZESUWNY BEZ ZABUDOWY MURU °

| | drzwi pojedyncze | | | | drzwi podwójne | | | |
|------------------------------------|------------------|------|------|------|----------------|------|------|------|
| | 60 | 70 | 80 | 90 | 60x2 | 70x2 | 80x2 | 90x2 |
| s1 szerokość skrzydła | 644 | 744 | 844 | 944 | 1288 | 1488 | 1688 | 1888 |
| s2 szerokość otworu w murze | 600 | 700 | 800 | 900 | 1200 | 1400 | 1600 | 1800 |
| h1 wysokość skrzydła | 2035 | 2035 | 2035 | 2035 | 2035 | 2035 | 2035 | 2035 |
| h2 wysokość otworu w murze | 2025 | 2025 | 2025 | 2025 | 2025 | 2025 | 2025 | 2025 |

* dla modeli TULUZA, MILUZA i ANDORA wymiary: s1, s2, s3, s4, s5 należy pomniejszyć o 26 mm.

SYSTEM PRZESUWNY Z ZABUDOWĄ MURU

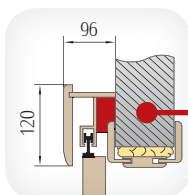
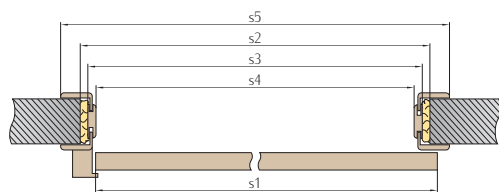

Profil montażowy dostarczany jest wraz z karniszem maskującym

SYSTEM PRZESUWNY BEZ ZABUDOWY MURU

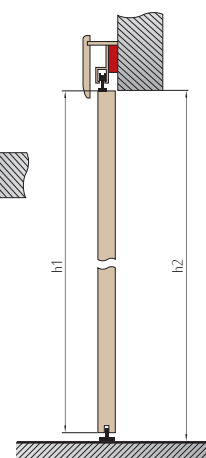
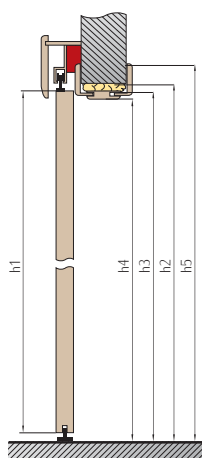
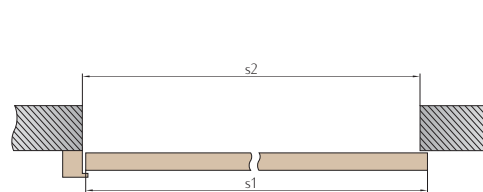



Zdjęcie przedstawia skrzydło prawe



CHROM



SATYNA



MOSIĄDZ



PATYNA

POCHWYT OWALNY



CHROM



SATYNA



MOSIĄDZ



PATYNA

POCHWYT OKRĄGŁY

System drzwi przesuwnych chowanych w ścianie bazuje na drzwiach wewnątrzlokalowych, bezprzylgowych – jedno lub dwuskrzydłowych firmy Intenso-doors. Konstrukcję systemu stanowi kasetka zbudowana z metalowych kształtowników, w którą chowa się skrzydło podczas czynności „otwierania drzwi”. W chwili obecnej współpracujemy z firmą, która dostarcza gotowe rozwiązania systemów przesuwnych chowanych w ścianie przeznaczone do drzwi Intenso-doors: firmą Eclisse.

Dobrze złożona kasetka do skrzydeł Intenso-doors

- kasetka rozłożona na gr. 125 mm
- pojedyncze opłytywanie płytą K/G 12,55 mm

SYSTEM DRZWI PRZESUWNYCH CHOWANYCH W ŚCIANIE

System w kasecie

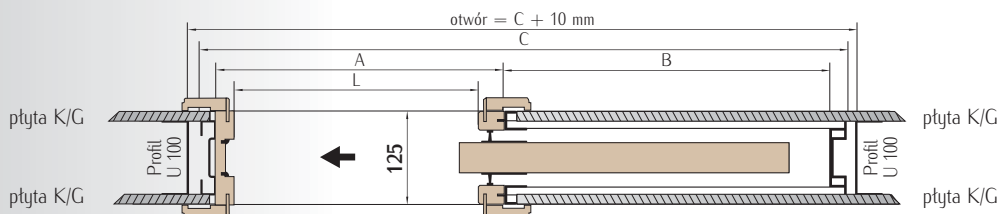
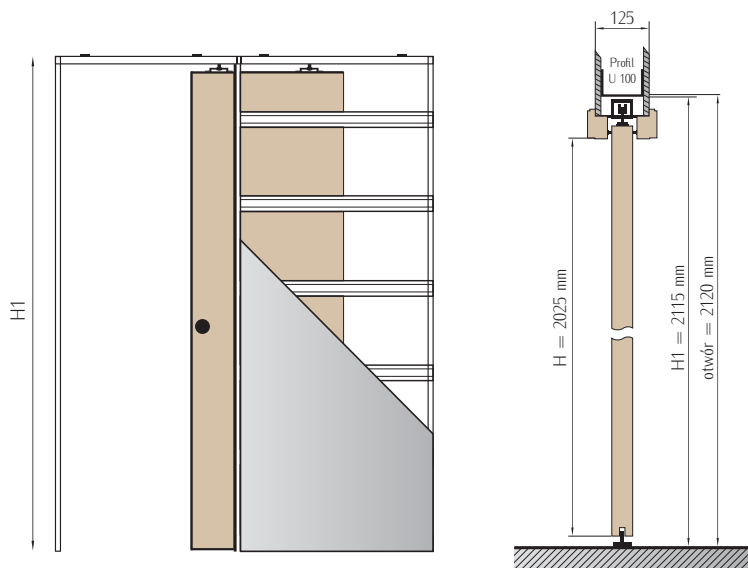

wymiary kaset pojedynczych*

wymiary skrzydła*

| Kod | Światło przejścia L x H | Wymiary zewnętrzne C x H1 | A | B | Grubość ściany | Szerokość skrzydła | Wysokość skrzydła |
|-----------|-------------------------|---------------------------|------|------|----------------|--------------------|-------------------|
| G60 Plus | 610 x 2025 | 1350 x 2115 | 670 | 640 | 125 | 644 | 2035 |
| G70 Plus | 710 x 2025 | 1550 x 2115 | 770 | 740 | 125 | 744 | 2035 |
| G80 Plus | 810 x 2025 | 1750 x 2115 | 870 | 840 | 125 | 844 | 2035 |
| G90 Plus | 910 x 2025 | 1950 x 2115 | 970 | 940 | 125 | 944 | 2035 |
| G100 Plus | 1010 x 2025 | 2150 x 2115 | 1070 | 1040 | 125 | 1044 | 2035 |

* dla modeli TULUZA, MILUZA i ANDORA wymiary szerokości skrzydła należy pomniejszyć o 26 mm.
Dedykowana kasetka G70 - G90

DOBÓR SYSTEMU PRZESUWNEGO

| | |
|---------------------|--|
| Dystrybutor | DRZWI CHOWANE W ŚCIANIE |
| Zastosowanie | Do drzwi wewnątrzlokalowych, bezprzylgowych jedno lub dwuskrzydłowych w dekorach Intenso-Decca ®, Intenso-Wood ®, Intenso-Grain ® lub Intenso-3D ® |
| Zestaw składa się z | Kasetka „125” wraz z okuciami, elementy ościeżnicowe w dekorach Intenso-Decca ®, Intenso-Wood ®, Intenso-3D ® lub Intenso-Grain ® - dystrybuowane przez firmę Eclisse Skrzydło drzwiowe przesuwne Intenso-doors – dystrybuowane przez firmę Intenso-doors |
| Sprzedaż i kontakt | www.eclisse.pl |



DRZWI CHOWANE W ŚCIANĘ

To nowatorskie rozwiązanie łączące pełną funkcjonalność drzwi tradycyjnych z minimalnym wykorzystaniem powierzchni użytkowej.

Wszechstronne zastosowanie systemu Eclisse Intenso powoduje, że z powodzeniem sprawdzi się nie tylko w małych pomieszczeniach ale również w dużych salonach.

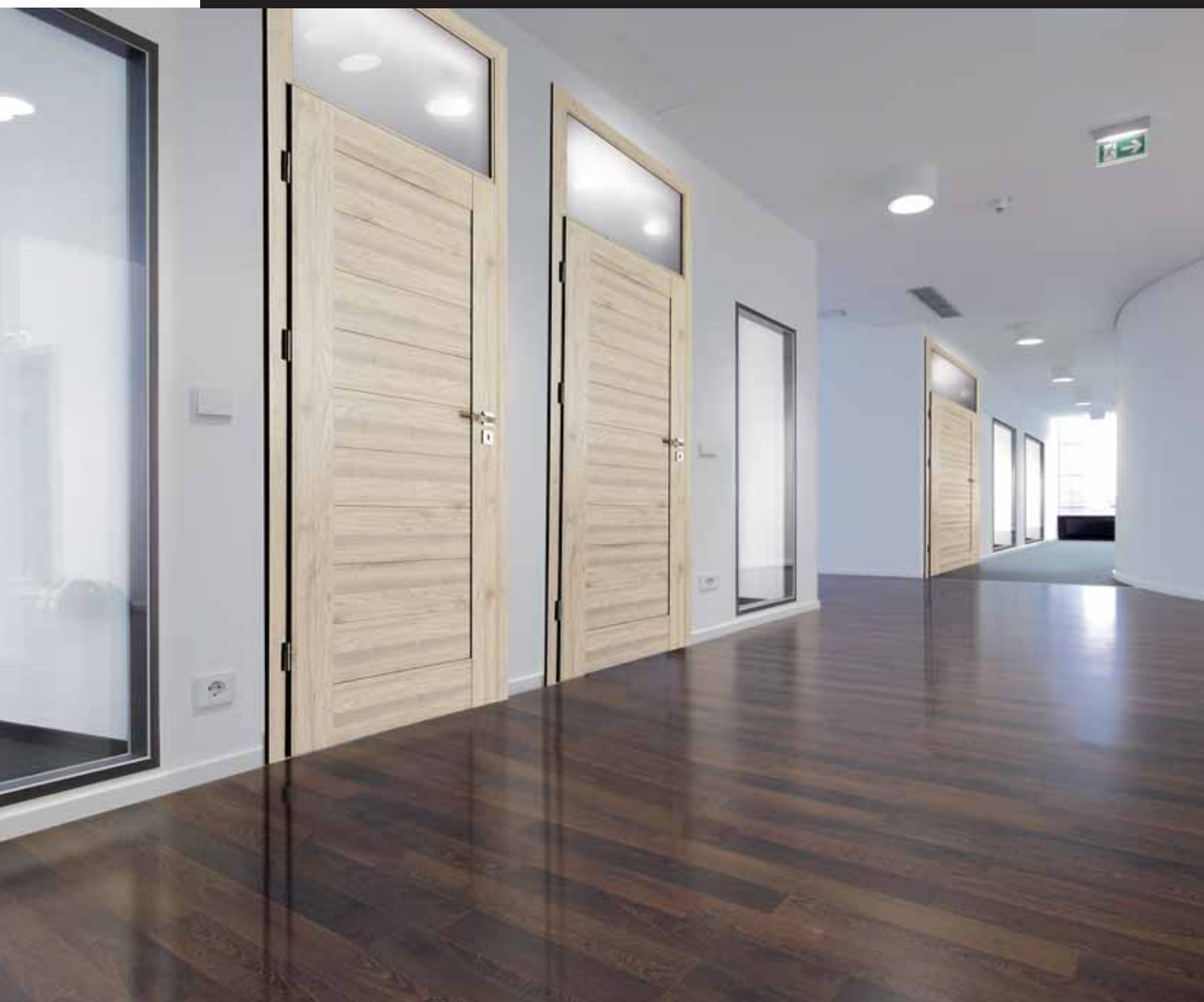

*Piękno
Turkicz wustrz*

MAKSYMALNA WYSOKOŚĆ ŚWIATŁA
OTWORU MONTAŻOWEGO 2500 MM

Avangarde, Elegance
Classic

Economy

| Kod prod. | zakres regulacji | cena netto | cena brutto | cena netto | cena brutto |
|---------------|------------------|------------|-------------|------------|-------------|
| OSR-1 | 80-99 | 417,00 | 512,91 | 343,00 | 421,89 |
| OSR-2 | 100-119 | 428,00 | 526,44 | 352,00 | 432,96 |
| OSR-3 | 120-139 | 441,00 | 542,43 | 372,00 | 457,56 |
| OSR-4 | 140-159 | 454,00 | 558,42 | 384,00 | 472,32 |
| OSR-5 | 160-179 | 466,00 | 573,18 | 401,00 | 493,23 |
| OSR-6 | 180-199 | 482,00 | 592,86 | 395,00 | 485,85 |
| OSR-7 | 200-219 | 500,00 | 615,00 | 441,00 | 542,43 |
| OSR-8 | 220-239 | 514,00 | 632,22 | 448,00 | 551,04 |
| OSR-9 | 240-259 | 557,00 | 685,11 | 460,00 | 565,80 |
| OSR-10 | 260-279 | 580,00 | 713,40 | 476,00 | 585,48 |
| OSR-11 | 280-299 | 605,00 | 744,15 | 489,00 | 601,47 |
| OSR-12 | 300-319 | 630,00 | 774,90 | 517,00 | 635,91 |
| OSR-13 | 320-339 | 646,00 | 794,58 | 551,00 | 677,73 |
| OSR-14 | 340-359 | 713,00 | 876,99 | 613,00 | 753,99 |
| OSR-15 | 360-379 | 733,00 | 901,59 | 658,00 | 809,34 |
| OSR-16 | 380-399 | 764,00 | 939,72 | 685,00 | 842,55 |
| OSR-17 | 400-419 | 795,00 | 977,85 | 720,00 | 885,60 |
| OSR-18 | 420-439 | 814,00 | 1001,22 | 748,00 | 920,04 |



Naświetle górne
ZESPOLONE Z OŚCIEŻNICĄ REGULOWANĄ

Ościeżnica regulowana z naświetlem zespolonym dostarczana jest jako komplet elementów przeznaczonych do składania w miejscu montażu.

Komplet zawiera:

- belki główne ościeżnicy,
- belkę górną,
- opaski kątowe,
- listwy przyszybowe,
- zestaw montażowy.

Naświetle nie jest wyposażone w szybę.

Zalecamy stosowanie **szyby bezpiecznej** o grubości 4 mm.

Przed zamówieniem prosimy o kontakt z Działem Handlowym w celu potwierdzenia terminu dostawy.

Wiąz perłowy 3D

Jesion 3D

Dąb 3D

Orzech 3D

Merbau 3D

Dąb szary 3D

Orzech Ryfla

Grafit Ryfla

Wenge Ryfla

Biały CLP

Orzech

Vintage

Dąb amerykański

Silver

Alaska

Dąb Natur

Robinia

Gray

Cappuccino

DOSTAWKA PRZYLGOWA

KONSTRUKCJA:

- ramy skrzydła wykonane z drewna klejonego i płyty MDF dla skrzydeł z kolekcji Avangarde
- ramy skrzydła wykonane z płyty MDF dla kolekcji Classic
- wykończenie okleiną drewnopodobną **h tenso-Wood**[®], **h tenso-Grain**[®], **h tenso-3D**[®] lub białym gładkim laminatem.
- zastosowanie innowacyjnej technologii pozwala na wyeliminowanie połączeń okleiny na krawędziach skrzydła
- technologia PUR podnosi odporność na uszkodzenia mechaniczne i czynniki termiczne
- poprzez zastosowanie technologii czopowania i tążenia elementów przy pomocy kotków poprzecznych uzyskano mocną i stabilną konstrukcję

INFORMACJE HANDLOWE:

- dostępne szerokości „30”, „40”
- do kompletu: skrzydło czynne i dostawka, należy dobrać ościeżnicę stałą lub regulowaną w wariantcie dwuskrzydłowym



| | linia AVANGARDE | linia CLASSIC |
|----------|-------------------|-------------------|
| cena | 450,00 PLN netto | 400,00 PLN netto |
| dostawki | 553,50 PLN brutto | 492,00 PLN brutto |

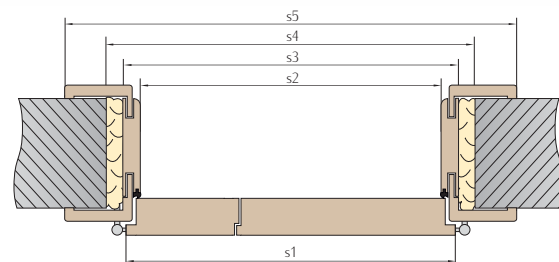
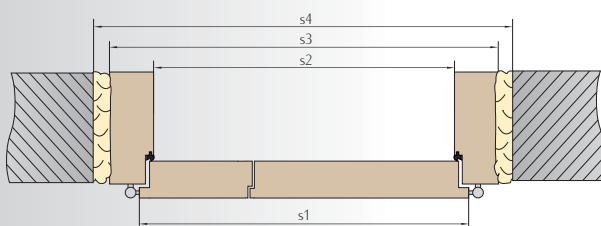

DWUSKRZYDŁOWE PRZYLGOWE

| rys. | | 70+30 | 80+30 | 80+40 | 90+40 |
|------|---------------------------------|--------|--------|--------|--------|
| | | OSBlok | OSBlok | OSBlok | OSBlok |
| s1 | szerokość skrzydła | 1088 | 1188 | 1288 | 1388 |
| s2 | szerokość w świetle ościeżnicy | 1036 | 1136 | 1236 | 1336 |
| s3 | szerokość zewnętrzna ościeżnicy | 1124 | 1224 | 1324 | 1424 |
| s4 | szerokość otworu w murze | 1174 | 1274 | 1374 | 1474 |

DWUSKRZYDŁOWE PRZYLGOWE

| rys. | | 70+30 | 80+30 | 80+40 | 90+40 |
|------|---------------------------------|-------|-------|-------|-------|
| | | OSReg | OSReg | OSReg | OSReg |
| s1 | szerokość skrzydła | 1088 | 1188 | 1288 | 1388 |
| s2 | szerokość w świetle ościeżnicy | 1036 | 1136 | 1236 | 1336 |
| s3 | szerokość zewnętrzna ościeżnicy | 1080 | 1180 | 1280 | 1380 |
| s4 | szerokość otworu w murze | 1130 | 1230 | 1330 | 1430 |
| s5 | szerokość krycia ościeżnicy | 1198 | 1298 | 1398 | 1498 |

**PODZIAŁ SYMETRYCZNY
LUB NIESYMETRYCZNY**

- aby uzyskać wymiar szerokości dla podziału niesymetrycznego, należy dodać do wymiaru mniejszego (np. 70+70) 100 mm

Lewe „80” bierne Prawe „80” czynne

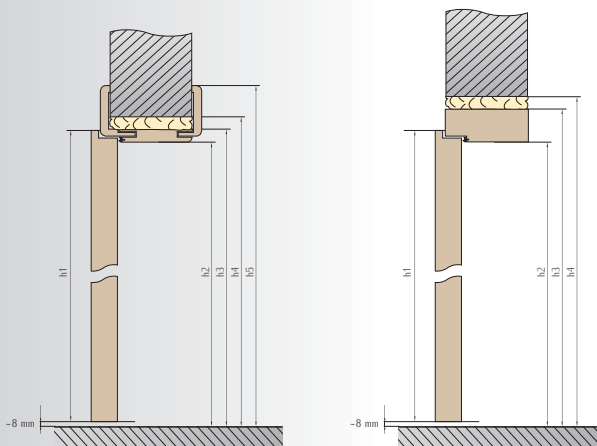
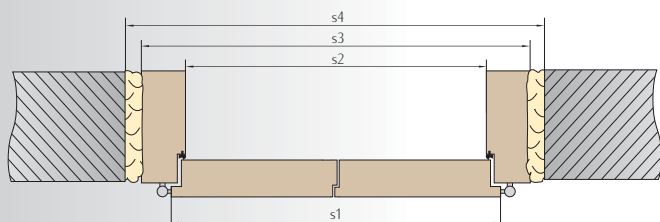
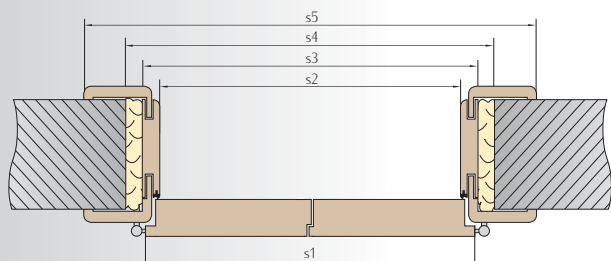
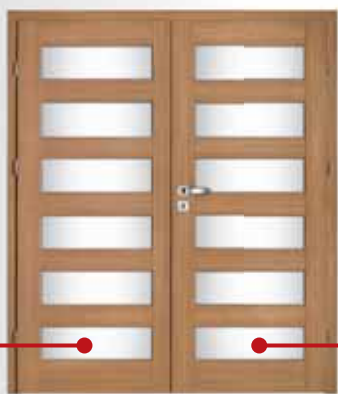

**DWUSKRZYDŁOWE
PRZYLGOWE**

| rys. | | 60+60 | 70+70 | 80+80 | 90+90 |
|------|---------------------------------|-------|-------|-------|-------|
| | | OSReg | OSReg | OSReg | OSReg |
| s1 | szerokość skrzydła | 1288 | 1488 | 1688 | 1888 |
| s2 | szerokość w świetle ościeżnicy | 1236 | 1436 | 1636 | 1836 |
| s3 | szerokość zewnętrzna ościeżnicy | 1280 | 1480 | 1680 | 1880 |
| s4 | szerokość otworu w murze | 1330 | 1530 | 1730 | 1930 |
| s5 | szerokość krycia ościeżnicy | 1398 | 1598 | 1798 | 1998 |

**DWUSKRZYDŁOWE
PRZYLGOWE**

| rys. | | 60+60 | 70+70 | 80+80 | 90+90 |
|------|---------------------------------|--------|--------|--------|--------|
| | | OSBlok | OSBlok | OSBlok | OSBlok |
| s1 | szerokość skrzydła | 1288 | 1488 | 1688 | 1888 |
| s2 | szerokość w świetle ościeżnicy | 1236 | 1436 | 1636 | 1836 |
| s3 | szerokość zewnętrzna ościeżnicy | 1324 | 1524 | 1724 | 1924 |
| s4 | szerokość otworu w murze | 1374 | 1574 | 1774 | 1974 |

**JEDNO I DWUSKRZYDŁOWE
PRZYLGOWE**

| rys. | | Ościeżnica regulowana | Ościeżnica blokowa |
|------|--------------------------------|-----------------------|--------------------|
| | | h1 | wysokość skrzydła |
| h2 | wysokość w świetle ościeżnicy | 2023 | 2023 |
| h3 | wysokość zewnętrzna ościeżnicy | 2045 | 2067 |
| h4 | wysokość otworu w murze | 2065 | 2087 |
| h5 | wysokość krycia ościeżnicy | 2104 | - |

PODCIĘCIE WENTYLACYJNE



TULEJE WENTYLACYJNE TWORZYWO*



TULEJE WENTYLACYJNE METALOWE*



CHROM



MOSIĄDZ**



SATYNA



PRZYLGOWE
Drzwi dwuskrzydłowe

Wentylacja

* – standardowo skrzydło wyposażone jest w 4 tuleje wentylacyjne, niezależnie od rozmiaru

** – informacja o dostępności Dział Handlowy

OŚCIEŻNICA REGULOWANA

- zakres do 240 mm składa się z jednej belki bazowej

- zakres pow. 240 mm (od OSR-9) składa się z belki bazowej i panelu uzupełniającego
- zakres od OSR-9 do OSR-13 panel 100 mm, zakres od OSR-14 do OSR-18 panel 200 mm



Zakres regulacji ościeżnicy regulowanej

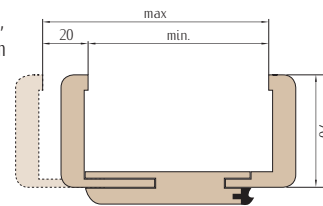

Schemat ościeżnicy regulowanej

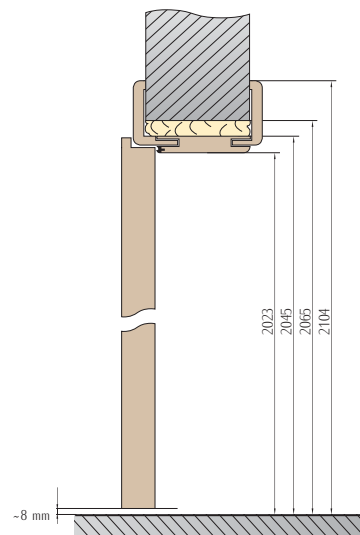
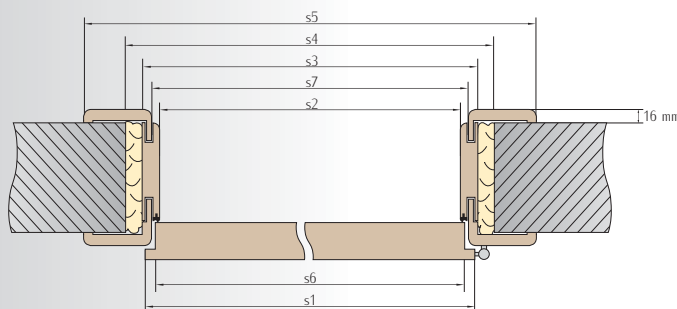

| szerokość drzwi | s1 | s6 | s2 | s7 | s3° | s5 | s4 |
|-----------------|-----|-----|-----|-----|-----|------|------|
| „60” | 644 | 618 | 602 | 624 | 646 | 764 | 700 |
| „70” | 744 | 718 | 702 | 724 | 746 | 864 | 800 |
| „80” | 844 | 818 | 802 | 824 | 846 | 964 | 900 |
| „90” | 944 | 918 | 902 | 924 | 946 | 1064 | 1000 |

* do wymiaru s3 należy dodać grubość wzmocnienia zaczepu zamka - 22 mm dla ościeżnic przylgowych oraz grubość wzmocnienia zaczepu zamka i gniazda zawiasów - 44 mm, dla ościeżnic bezprzylgowych

Avangarde, Elegance, Classic

Economy

| Kod prod. | zakres regulacji ościeżnic przylgowych | zakres regulacji ościeżnic bezprzylgowych | cena netto | cena brutto | cena netto | cena brutto |
|-----------|--|---|------------|-------------|------------|-------------|
| OSR-1 | 80-99 | - | 298,00 | 366,54 | 245,00 | 301,35 |
| OSR-2 | 100-119 | 95-114 | 306,00 | 376,38 | 255,00 | 313,65 |
| OSR-3 | 120-139 | 115-134 | 315,00 | 387,45 | 266,00 | 327,18 |
| OSR-4 | 140-159 | 135-154 | 324,00 | 398,52 | 276,00 | 339,48 |
| OSR-5 | 160-179 | 155-174 | 333,00 | 409,59 | 287,00 | 353,01 |
| OSR-6 | 180-199 | 175-194 | 344,00 | 423,12 | 303,00 | 372,69 |
| OSR-7 | 200-219 | 195-214 | 356,00 | 437,88 | 314,00 | 386,22 |
| OSR-8 | 220-239 | 215-234 | 369,00 | 453,87 | 320,00 | 393,60 |
| OSR-9 | 240-259 | 235-254 | 397,00 | 488,31 | 329,00 | 404,67 |
| OSR-10 | 260-279 | 255-274 | 415,00 | 510,45 | 340,00 | 418,20 |
| OSR-11 | 280-299 | 275-294 | 433,00 | 532,59 | 350,00 | 430,50 |
| OSR-12 | 300-319 | 295-314 | 449,00 | 552,27 | 370,00 | 455,10 |
| OSR-13 | 320-339 | 315-334 | 661,00 | 567,03 | 395,00 | 485,85 |
| OSR-14 | 340-359 | 335-354 | 509,00 | 626,07 | 456,00 | 560,88 |
| OSR-15 | 360-379 | 355-374 | 524,00 | 664,52 | 470,00 | 578,10 |
| OSR-16 | 380-399 | 375-394 | 546,00 | 671,58 | 491,00 | 603,93 |
| OSR-17 | 400-419 | 395-414 | 568,00 | 698,64 | 513,00 | 630,99 |
| OSR-18 | 420-439 | 415-434 | 580,00 | 713,40 | 533,00 | 655,59 |

Ościeżnice regulowane wykonane są z wysokiej jakości płyty MDF.

W skład ościeżnicy regulowanej wchodzi:

- docięta belka pionowa z przygotowanymi otworami montażowymi pod zawiasy i blachy zaczepowe
- docięta belka pozioma
- zestaw okuć niezbędnych do montażu (min. zawiasy, gniazda mocujące, złącza, uszczelki i wkręty)
- instrukcja montażu i karta gwarancyjna

W ofercie dostępne są dodatkowe warianty ościeżnic regulowanych:

- do drzwi dwuskrzydłowych i o niestandardowej szerokości za dopłatą 30%
- do drzwi przesuwanych, zabudowa muru:
 - tunel w szer. od „60” do „100” bez dopłaty, cena z tabeli ościeżnic
 - tunel w szer. powyżej „100” do „200” za dopłatą 30%
- do tafli szklanych
- kątownik ruchomy z przedłużonym o 20 mm piórem:
 - do ościeżnicy z kolekcji Avangarde, Elegance, Classic - 100,00 PLN / netto kpl.
 - do ościeżnicy z kolekcji Economy - 80,00 PLN / netto kpl.

Zaleca się wykonywanie montażu po zakończeniu prac murarskich powodujących występowanie wysokiej wilgotności w pomieszczeniach. Skrzydła i ościeżnice przeznaczone są do zastosowania jako drzwi wewnątrzlokalowe. Nie należy stosować ich jako przegrody pomiędzy pomieszczeniami o dużej różnicy temperatur oraz w pomieszczeniach o wilgotności powyżej 60%.

Ościeżnica regulowana

OŚCIEŻNICA REGULOWANA Z PODWYŻSZONĄ OPASKĄ GÓRNĄ

wysokość krycia ościeżnicy 2144 mm

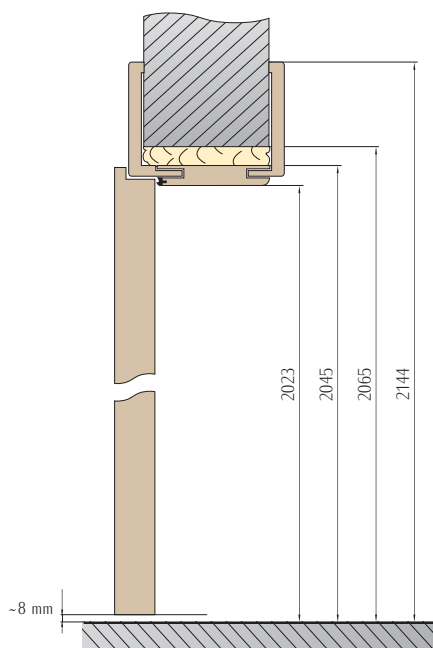

Możliwe jest zastosowanie dodatkowych paneli, symetrycznie po obu stronach ościeżnicy lub asymetrycznie – po określeniu strony ościeżnicy (zawiasowej lub regulacyjnej)
Cena 1 szt. panelu (11cm) – 40 zł/netto (maksymalnie 3 dodatkowe panele na stronę).

| Kod prod. | zakres regulacji ościeżnic przylgowych, z odwrotną przylgą i ościeżnica Nancy | zakres regulacji ościeżnic bezprzylgowych | Avangarde, Elegance, Classic | | Economy | | Nancy | |
|---------------|---|---|------------------------------|-------------|------------|-------------|------------|-------------|
| | | | cena netto | cena brutto | cena netto | cena brutto | cena netto | cena brutto |
| OSR-1 | 80-99 | - | 386,00 | 474,78 | 333,00 | 409,59 | - | - |
| OSR-2 | 100-119 | 95-114 | 394,00 | 484,62 | 343,00 | 421,89 | 446,00 | 548,58 |
| OSR-3 | 120-139 | 115-134 | 403,00 | 495,69 | 354,00 | 435,42 | 456,00 | 560,88 |
| OSR-4 | 140-159 | 135-154 | 412,00 | 506,76 | 364,00 | 447,72 | 465,00 | 571,95 |
| OSR-5 | 160-179 | 155-174 | 421,00 | 517,83 | 375,00 | 461,25 | 474,00 | 583,02 |
| OSR-6 | 180-199 | 175-194 | 432,00 | 531,36 | 391,00 | 480,93 | 485,00 | 596,55 |
| OSR-7 | 200-219 | 195-214 | 444,00 | 546,12 | 402,00 | 494,46 | 497,00 | 611,31 |
| OSR-8 | 220-239 | 215-234 | 457,00 | 562,11 | 408,00 | 501,84 | 509,00 | 626,07 |
| OSR-9 | 240-259 | 235-254 | 485,00 | 596,55 | 417,00 | 512,91 | 538,00 | 661,74 |
| OSR-10 | 260-279 | 255-274 | 503,00 | 618,69 | 428,00 | 526,44 | 555,00 | 682,65 |
| OSR-11 | 280-299 | 275-294 | 521,00 | 640,83 | 438,00 | 538,74 | 573,00 | 704,79 |
| OSR-12 | 300-319 | 295-314 | 537,00 | 660,51 | 458,00 | 563,34 | 590,00 | 725,70 |
| OSR-13 | 320-339 | 315-334 | 549,00 | 675,27 | 483,00 | 594,09 | 603,00 | 741,69 |
| OSR-14 | 340-359 | 335-354 | 597,00 | 734,31 | 544,00 | 669,12 | 650,00 | 799,50 |
| OSR-15 | 360-379 | 355-374 | 612,00 | 752,76 | 558,00 | 686,34 | 665,00 | 817,95 |
| OSR-16 | 380-399 | 375-394 | 634,00 | 779,82 | 579,00 | 712,17 | 687,00 | 845,01 |
| OSR-17 | 400-419 | 395-414 | 656,00 | 806,88 | 601,00 | 739,23 | 709,00 | 872,07 |
| OSR-18 | 420-439 | 415-434 | 668,00 | 821,64 | 621,00 | 763,83 | 721,00 | 886,83 |

W ofercie dostępne są dodatkowe warianty ościeżnic regulowanych:

- do drzwi dwuskrzydłowych i o niestandardowej szerokości, za dopłatą 30%
- zabudowa muru:
 - tunel w szer. od „60” do „100” bez dopłaty, cena z tabeli ościeżnic
 - tunel w szer. powyżej „100” do „200” za dopłatą 30%
- do tafli szklanych

Ościeżnice z panelem górnym dostępne są w wariantach: przylgowym, bezprzylgowym, z odwrotną przylgą oraz do skrzydeł Nancy

Ościeżnica regulowana z panelem górnym nie występuje w wariantach: tunel do drzwi przesuwanych.

Brak możliwości zastosowania zabudowy Retro, Modern i Portal.

Zakres regulacji ościeżnicy do 240 mm składa się z jednej belki bazowej, zakres regulacji powyżej 240 mm składa się z belki bazowej i panelu uzupełniającego.*

Ościeżnica z podwyższoną opaską górną

* – nie dotyczy ościeżnic odwrotnej przylgi

SCHEMAT OŚCIEŻNICY STAŁEJ

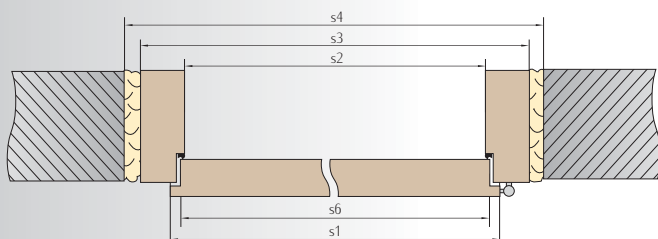

| szerokość drzwi | s1 | s6 | s2 | s3 | s4 |
|-----------------|-----|-----|-----|-----|------|
| „60” | 644 | 618 | 600 | 688 | 718 |
| „70” | 744 | 718 | 700 | 788 | 818 |
| „80” | 844 | 818 | 800 | 888 | 918 |
| „90” | 944 | 918 | 900 | 988 | 1018 |

W przypadku ościeżnicy do drzwi dwuskrzydłowych do ceny typowej ościeżnicy należy doliczyć + 30%

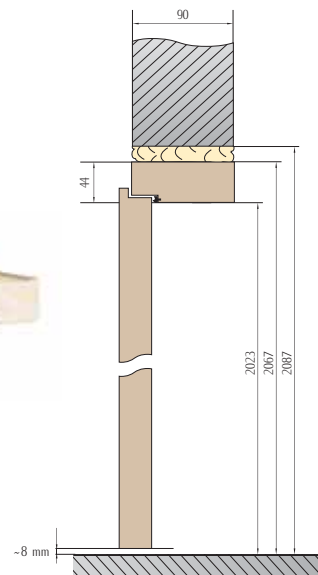

| linia AVANGARDE lini ELEGANCE linia CLASSIC | linia ECONOMY |
|---|-------------------|
| 170,00 PLN netto | 139,00 PLN netto |
| 209,10 PLN brutto | 170,97 PLN brutto |

Cena ościeżnicy do drzwi

cena obejmuje komplet: 2 szt. baza pionowa – 1 opak.
1 szt. belka pozioma – 1 opak.

ZABUDOWA RETRO I PORTAL WYSTĘPUJE WYŁĄCZNIE W NASTĘPUJĄCYCH KOLORACH

h tenso-3D[®]



h tenso-Grain[®]

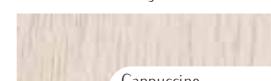
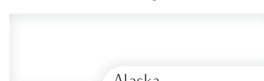
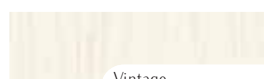
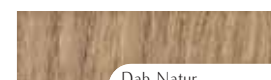
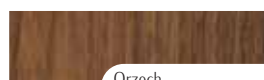

RETRO



PORTAL



MODERN

ZABUDOWA MODERN WYSTĘPUJE W KOLORYSTYCE SKRZYDEŁ LINII AVANGARDE I CLASSIC

| | Retro | Modern | Portal |
|-----------------|--------------------------|--------------------------|----------------------------|
| Szerokość drzwi | Wymiar zewnętrzny korony | Wymiar zewnętrzny korony | Wymiar zewnętrzny zabudowy |
| „60” | 860 | 860 | 854 |
| „70” | 960 | 960 | 954 |
| „80” | 1060 | 1060 | 1054 |
| „90” | 1160 | 1160 | 1154 |
| | Wysokość 2170 | Wysokość 2175 | Wysokość 2145 |

(korona + pilastry pionowe)
180,00 PLN netto / kpl. na stronę
możliwość zastosowania tylko na ościeżnice regulowane
tylko łączone na 45°

OPASKA MASKUJĄCA

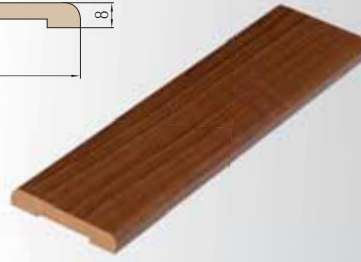
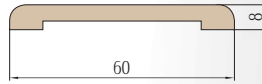

| | linia AVANGARDE linia ELEGANCE linia CLASSIC | linia ECONOMY |
|------------------------|--|------------------|
| Cena kompletu do drzwi | 42,00 PLN netto | 26,00 PLN netto |
| | 51,66 PLN brutto | 31,98 PLN brutto |

Cena kompletu do drzwi

cena obejmuje komplet 2 szt. x 2,2m i 1 szt. 1,15m

OPASKA
MASKUJĄCA

ĆWIERCWAŁEK

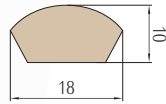

| | linia AVANGARDE linia ELEGANCE linia CLASSIC | linia ECONOMY |
|------------------------|--|------------------|
| Cena kompletu do drzwi | 19,00 PLN netto | 13,00 PLN netto |
| | 23,37 PLN brutto | 15,99 PLN brutto |

Cena kompletu do drzwi

cena obejmuje komplet 2 szt. x 2,2m i 1 szt. 1,15m

ĆWIERCWAŁEK

Cokoły wykonane są na bazie płyt MDF i oklejone laminatami lub okleiną w kolorze skrzydła. Dodatkowo posiadają podrezowanie na kabły oraz ułatwiające mocowanie.

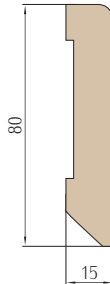
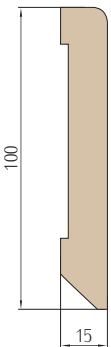

| | linia AVANGARDE linia ELEGANCE linia CLASSIC | linia ECONOMY |
|----------------|--|------------------|
| Cokół H1 | 18,00 PLN netto | 12,00 PLN netto |
| - cena za 1 mb | 22,14 PLN brutto | 14,76 PLN brutto |

Cokół H1
- cena za 1 mb

| | linia AVANGARDE linia ELEGANCE linia CLASSIC | linia ECONOMY |
|----------------|--|------------------|
| Cokół H2 | 15,00 PLN netto | 9,00 PLN netto |
| - cena za 1 mb | 18,45 PLN brutto | 11,07 PLN brutto |

Cokół H2
- cena za 1 mb

Cokoły przypodłogowe wykonane są w długości 2050 mm

COKOŁY, LISTWY
PRZYPODŁOGOWE



180,00 PLN netto, podwyższona dźwiękoszczelność, uszczelka pozwalająca na rezygnację ze standardowego progu. Niedostępna w skrzydle GLAMOUR, NANCY, VALENCIA oraz w skrzydłach przesuwanych i dostawkach

PRÓG OPADAJĄCY



48,00 PLN netto / kpl, dostępna jest tylko w kolorze patyna, cena zawiera kpl. osłonek dla 3 szt. zawiasów

NASADKA RETRO



CHROM SATYNA MOSIĄDZ PATYNA

21,00 PLN netto / kpl, cena zawiera kpl. osłonek dla 3 szt. zawiasów

METALOWA OSŁONKA NA ZAWIASY

AKCESORIA

**ZAWIAS 3D ZAPEWNI
REGULACJĘ:**



położenia skrzydła w poziomie



położenia skrzydła w pionie

1 Trzy srebrne zawiasy dwuczopowe z regulacją 3D

2 Bardzo wysoka odporność na uszkodzenia mechaniczne i termiczne dzięki zastosowaniu technologii PUR oraz innowacyjnego sposobu oklejania ramy i elementów poziomych skrzydła

3 Szkło wzmocnione Hardglass lub bezpieczne, klejone, obustronnie gładkie typu VSG

4 Bezuszczelkowy system wyciszenia szyb SilicSafe

5 Mocna i stabilna konstrukcja dzięki zastosowaniu poprzecznych kotków drewnianych oraz technologii czopowania



6 Wyjątkowo mocne połączenie ramy skrzydła dzięki zastosowaniu masywnych kotków drewnianych o średnicy 16 mm i długości 140 mm



7



Ramiaki pionowe wykonane z drewna klejonego i płyty MDF (kolekcja Avangarde i Elegance)

Avangarde



Elegance



Economy



Classic



Istnieje możliwość skrótu skrzydła maks. o 60 mm (nie dotyczy modelu Glamour, Tuluz, Miluz, Nancy, Andora i Valencia)

Informacje techniczne



Wiąz perłowy 3D



Jesion 3D



Dąb 3D

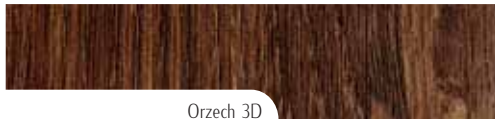

Orzech 3D



Merbau 3D



Dąb szary 3D

htenso-Grain®



Czarny mat



Gray

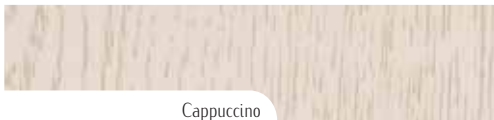

Cappuccino

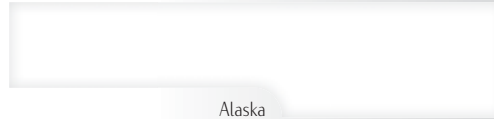

Alaska

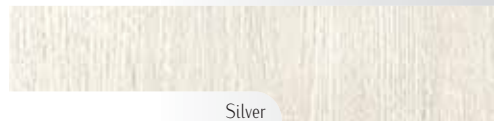

Silver



Vintage

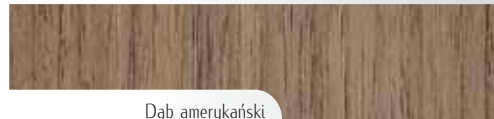

Dąb amerykański

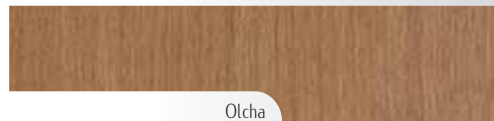

Olcha

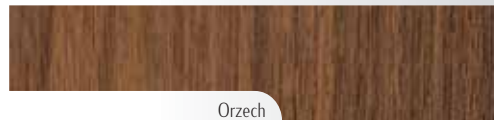

Orzech

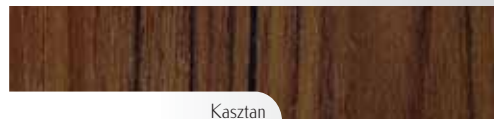

Kasztan

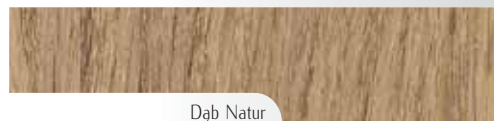

Dąb Natur

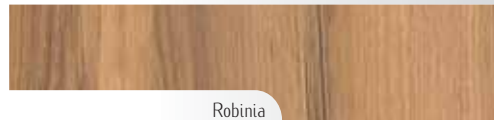

Robinia

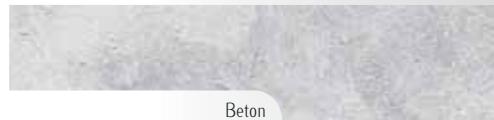

Beton

Dostępne kolory

htenso-Decco®

htenso-Wood®



Dąb bielony Decco



Walnut Decco



Orzech Decco



Wenge Decco

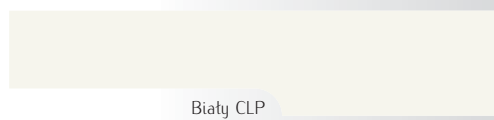

Biały CLP

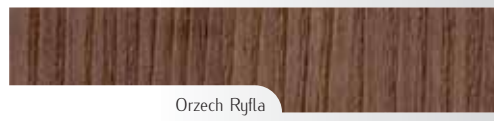

Orzech Ryfla

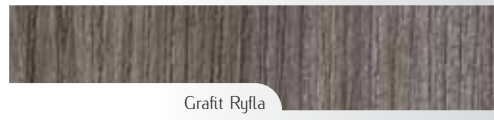

Grafit Ryfla

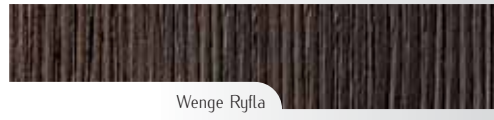

Wenge Ryfla

Próbki kolorów mogą różnić się w rzeczywistości od tych zaprezentowanych w tym katalogu.



Intenso-doors sp. z o.o.
34-100 Wadowice, ul. Wenecja 3
tel. 33 876-81-37, 33 823-38-72
www.intenso-doors.pl
biuro@intenso-doors.pl

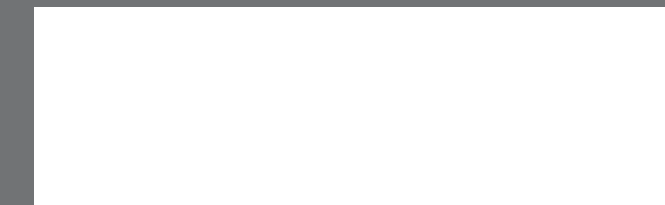

Niniejszy katalog służy jako poglądowy materiał informacyjny i zawiera aktualne ceny oraz aktualną dostępność produktów. Producent zastrzega sobie prawo do zmian cen oraz dostępnych towarów. Próbki kolorów mogą różnić się w rzeczywistości od tych zaprezentowanych w tym katalogu.